

OPEL Zafira



Uživatelská příručka

Údaje o Vašem vozidle

Zapište si zde prosím údaje o Vašem vozidle, abyste je měli snadno dostupné.

Tyto informace naleznete v části „Technické údaje“ nebo na identifikačním štítku vozidla.

Palivo

Označení

Motorový olej

Druh

Viskozita

Tlak vzduchu v pneumatikách

	Rozměr pneumatiky	maximálně 3 osoby		maximální zatížení	
Letní pneumatiky	<input type="text"/>	Vpředu <input type="text"/>	Vzadu <input type="text"/>	Vpředu <input type="text"/>	Vzadu <input type="text"/>
Zimní pneumatiky	<input type="text"/>	Vpředu <input type="text"/>	Vzadu <input type="text"/>	Vpředu <input type="text"/>	Vzadu <input type="text"/>

Hmotnosti

Celková povolená hmotnost vozidla

– Pohotovostní hmotnost

= Nakládání

Vaše Zafira

Vyvinuté podle nejnovějších poznatků automobilového výzkumu nabízí špičkovou technologii a mimořádný komfort. Vaše Zafira je inteligentním spojením techniky budoucnosti, přesvědčivé bezpečnosti, ohleduplnosti k životnímu prostředí a hospodárnosti.

Nyní je na Vás, abyste řídili Vaši Zafiru bezpečně a nechali ji pracovat tak, jak by měla. Tato uživatelská příručka Vám poskytne veškeré potřebné informace.

Upozorněte své spolucestující na nebezpečí nehody a zranění následkem nesprávného používání vozidla.

Uživatelská příručka by měla být vždy ve vozidle: po ruce ve schránce v přístrojové desce.

Využívejte tento návod k obsluze:

- V části „V krátkosti“ najdete úvodní přehled.
- S pomocí rejstříku najdete vše, co potřebujete.
- Seznámíte se se všemi detaily technického provedení.
- Zvýší se Vaše radost z vozidla Zafira.
- Pomůže Vám suverénně ovládat Vaše vozidlo.

Příručka je uspořádaná přehledně a informace jsou uváděny v co nejsrozumitelnější formě.

Tento symbol:

► znamená: Pokračujte na následující straně.

* Hvězdička znamená: vybavení není ve všech vozidlech (modelové varianty, druhy motorů, modely specifické pro jednu zemi, vybavení za příplatek, originální náhradní díly a příslušenství Opel).

Text uvedený ve žlutých rámečcích signalizuje možné riziko nehody nebo zranění.

Pokud nebudete dbát tohoto doporučení, může dojít ke zranění nebo ohrožení života.

Všichni cestující ve vozidle by měli být podle toho informováni.

Žluté šipky na obrázcích Vás upozorňují na odkazy nebo akci, kterou byste měli vykonat.

Černé šipky na obrázcích Vás upozorňují na další akci, kterou byste měli vykonat nebo znázorňují reakci.

Přejeme Vám mnoho hodin potěšení z jízdy.

Váš tým Opel

Obsah

V krátkosti	2
Přístroje	30
Klíče, dveře, kapota	56
Sedadla, interiér	69
Bezpečnostní systémy	84
Osvětlení	106
Okna, výklopné/posuvné střešní okno, Střešní panel	110
Klimatizace	115
Automatická převodovka	130
Rady pro jízdu	136
Úspora paliva, Ochrana životního prostředí	138
Spotřeba paliva, palivo, čerpání paliva	140
Katalyzátor, výfukové plyny	142
Podvozkové systémy	146
Brzdy	150
Kola, pneumatiky	154
Střešní nosiče, tažení karavanu a přívěsu	158
Svépomoc	166
Opel Servis	196
Údržba, Systém prohlídek, údržby	198
Péče o zevnější vozidla	209
Technické údaje	214
Rejstřík	230

V krátkosti



Číslo klíčů, Kódová čísla

Sejměte číslo klíče z klíče.

Číslo klíče je uvedeno v dokladech k vozidlu a v kartě vozidla (Car Pass) *.

Disky z lehkých slitin *, tažné zařízení *: poznamenejte si identifikační kódy.

Elektronický imobilizér, rádio *: Kódová čísla jsou uvedena v kartě vozidla, případně v kartě rádia *.

Kartu vozidla a kartu autorádia neponechávejte ve vozidle.

► Další informace – viz strany 56, 57,
Dlouhodobé odstavení vozidla – viz strana 208.

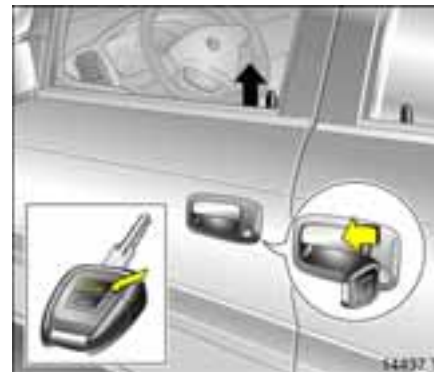

Odemknutí vozidla: Stiskněte tlačítko nebo otočte klíčem v zámku dveří řidiče, zatáhněte za rukojeť dveří

► Zámky dveří, dětské pojistky – viz strana 56,

Imobilizér – viz strana 57,
Rádiové dálkové ovládání – viz strana 58,
Centrální zamykání – viz strana 58,
Systém zamykání s ochranou proti odcizení * – viz strana 60,
Alarm * – viz strana 65.



Odemknutí zavazadlového prostoru: Otočte klíč doprava až nadoraz

Abyste předešli vlastnímu uzamknutí, klíč nelze vyjmout.

Poloha klíče v zámku:

- Horizontální Zavazadlový prostor zamykán a odemykán společně s centrálním zamykáním
- Vertikální Zavazadlový prostor vždy zamknutý.

► Rádiové dálkové ovládání * – viz strana 58,
Centrální zamykání * – viz strana 58,
Alarm * – viz strana 65.

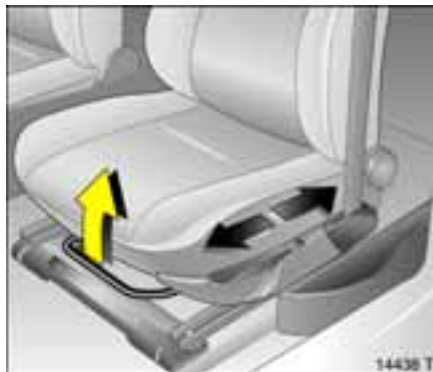

Nastavení předního sedadla: Zvedněte rukojeť, posuňte sedadlo, uvolněte rukojeť

Nikdy neprovádějte nastavení sedadla za jízdy. Mohlo by se v odjištěné poloze nekontrolovatelně posunout, pokud je zvednutá rukojeť.

► Nastavení sedadla – viz strana 69,
Sedadla ve druhé a třetí řadě * – viz strana 23.

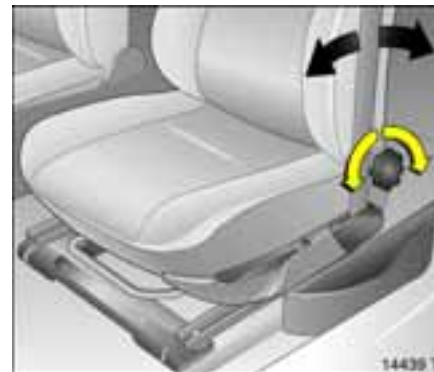

Nastavení opěradel předních sedadel: Otáčejte kolečkem

Sklon opěradla přizpůsobte poloze sedu.

Při nastavování opěradla se o něj neopírejte.

► Nastavení sedadla – viz strana 69,
Sedadla ve druhé a třetí řadě * – viz strana 23.

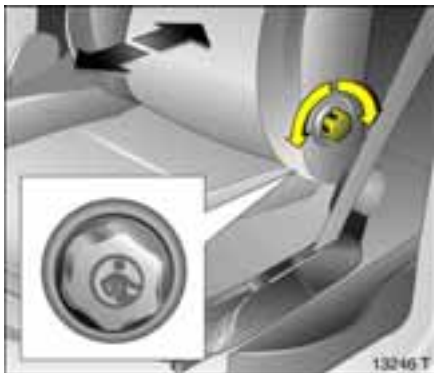

Nastavení bederní opěrky na předním sedadle *: Otáčejte kolečkem

Nastavte bederní opěrku podle Vašich požadavků.

Při nastavování opěradla se o něj neopírejte.

► Nastavení sedadla, viz strana 69.

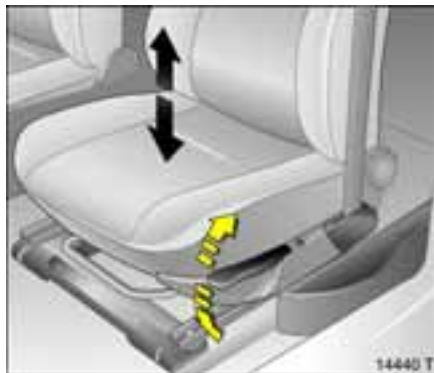

Nastavení výšky předního sedadla *: Použijte páčku na vnější straně sedáku

Pumpování páčkou

nahoru: Sedadlo výš

dolů: Sedadlo níž

► Nastavení sedadla, viz strana 69.



Nastavení sklonu předního sedadla *: Zatáhněte za páčku na přední straně sedáku, nastavte sklon, uvolněte páčku, slyšitelně zajistěte sedadlo

Sklon nastavte tlakem váhy Vašeho těla.

► Nastavení sedadla, viz strana 69.

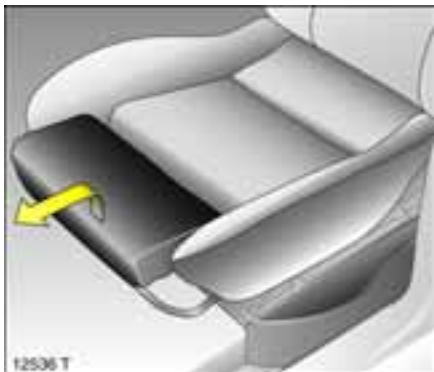

**Nastavení stehenní opěrky
na předním sedadle *:**
Zvedněte a vysuňte část sedáku

Neprovádějte nastavení této opěrky
během jízdy.

- Nastavení sedadla – viz strana 69.



**Výškové nastavení opěrky hlavy na
předních sedadlech a vnějších
sedadlech ve druhé řadě:**
**Nakloněním dopředu opěrku
uvolněte, přidržte a nastavte výšku,
uvolněte**

- Poloha opěrky hlavy – viz strana 70,
Další informace, demontáž – viz strana 70,
Opěrky hlavy druhé a třetí řady sedadel *
– viz strana 70.



**Nastavení vnitřního zpětného zrcátka:
Natočte zrcátko do požadované polohy**

Překlopením páčky na spodní straně zrcátka můžete v noci omezit možnost oslnění.

► Vnitřní zpětné zrcátko s automatickou změnou odrazivosti – viz strana 104.

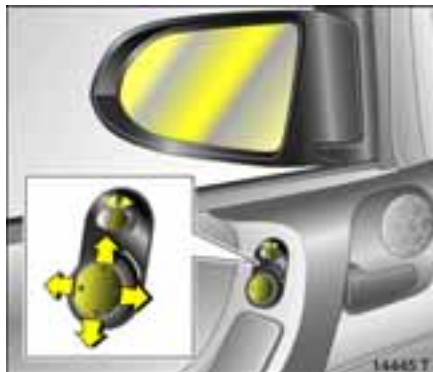

**Elektrické nastavování vnějších zpětných zrcátek:
Čtyřpolohový spínač na madle ve dveřích řidiče**

Naklopte spínač doleva nebo doprava: čtyřpolohový spínač ovládá příslušné zrcátko.

► Další informace, asférická vnější zpětná zrcátka * – viz strana 104,
Vyhřívání vnějších zpětných zrcátek,
vyhřívání zadního okna * – viz strana 117.



**Umístění bezpečnostního pásu:
Bezpečnostní pás vytáhněte plynule z navijáče, ved'te jej přes rameno a zapněte do zámku**

Pás nesmí být v žádném bodě překroucený. Dolní část pásu musí těsně přiléhat na tělo. Opěradla předních sedadel nesmějí být příliš zakloněna (doporučený úhel náklonu je přibližně 25°).

Chcete-li pás rozepnout, stiskněte červené tlačítko na zámku pásu.

Bezpečnostní pásy – viz strana 84,
Airbagy * – viz strana 91,
Poloha sedadla – viz strana 69.



Odemknutí zámku řízení:
K uvolnění západky mírně pohněte volantem a klíček zapalování otočte do polohy I

Poloha:

- = Zapalování vypnuto
- I = Odemknuté řízení, zapalování vypnuto
- II = Zapnuté zapalování, pro vznětový motor: žhavení
- III = Startování

► Startování – viz strana 19,
 Imobilizér – viz strana 57,
 Vyjměte klíč ze spínací skříňky a zamkněte volant – viz strana 20.



Nastavení polohy volantu *:
Stlačte páčku dolů, nastavte vzdálenost a výšku volantu, zatlačte páčku nahoru, zajistěte

Volant nastavujte pouze ve stojícím vozidle; volant nesmí být zamknutý.

► Airbagy * – viz strana 91.

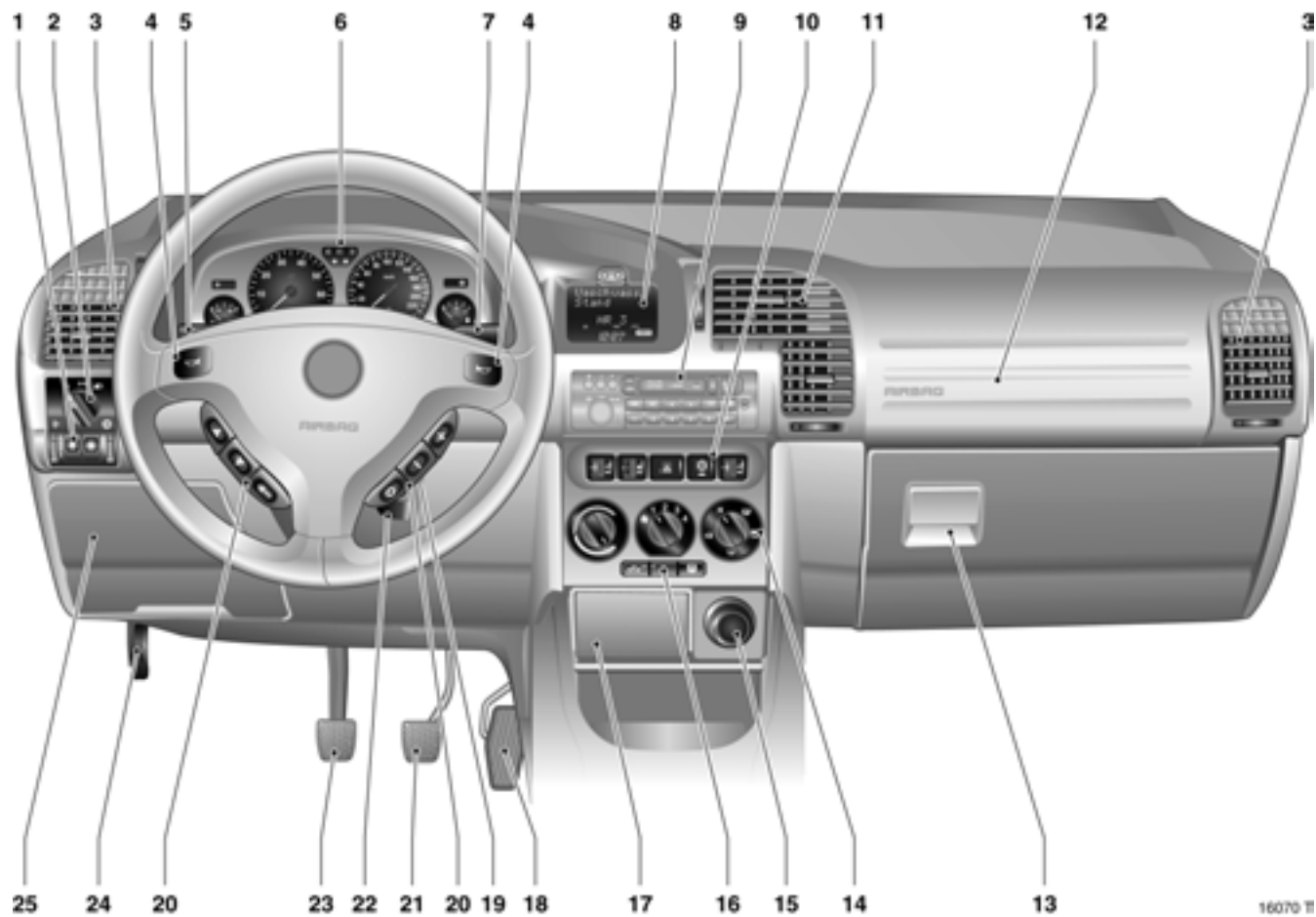







16070 IT









	Strana
1	Osvětlení přístrojů 107
	Zadní světlo do mlhy 106
	Světla do mlhy * 106
	Nastavení sklonu světlometů * 107
2	Obrysová světla, tlumená světla 13, 106
3	Boční větrací otvory 118
4	Houkačka 15
5	Ukazatele směru, světelná houkačka, tlumená a dálková světla 13
	Tempomat * 148
6	Přístroje 30, 35
7	Stěrače a ostřikovače čelního okna, ostřikovače světlometů * a ostřikovač zadního okna * 16
	Funkční test, palubní počítač * 40
8	Displej * pro čas, datum, venkovní teplotu *, audiosystém *, Informační systém *, funkční test *, palubní počítač * 38
9	Rádio *, Informační systém * 54







	Strana
10	Vyhřívání levého sedadla * 117
	Ventilátor pro cestující vzadu * ... 123
	Výstražná světla 14
	Klimatizace pro cestující vzadu * 122
	Vyhřívání pravého sedadla * 117
11	Střední větrací otvory 118
12	Airbag spolujezdce * 91
13	Schránka v palubní desce 82
14	Klimatizace 115
	Klimatizace * 124
15	Zásuvka příslušenství nebo zapalovač cigaret 79
16	Systém recirkulace vzduchu 117
	Klimatizace * 118
	Vyhřívání zadního okna 16, 117, 126
17	Popelníky 80

	Strana
18	Pedál plynu 136, 137
19	Spínací skříňka se zámkem volantu (není zobrazena) 7
20	Dálkové ovládání * pro rádio/ Informační systém * 28
21	Pedál brzdy 136, 150
22	Nastavení volantu * 7
23	Pedál spojky * 137
24	Páka uvolnění kapoty 68
25	Pojistková skříňka 182









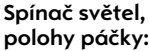

Kontrolky

-  **Automatické nastavení sklonu světlometů ***, porucha:
viz strany 30, 107.
-  **Airbagy ***,
předpínače bezpečnostních pásů:
viz strany 86, 96.
-  **Bezpečnostní pásy *:**
viz strana 30.
-  **Brzdová soustava, systém spojky:**
viz strany 31, 150.
-  **Elektronicky řízené chlazení motoru *:**
viz strana 31.
-  **Žhavení *:**
viz strana 31.







-  **Elektronika motoru,**
Automatická převodovka *,
Imobilizér *, porucha:
viz strany 31, 57, 144.
-  **Alternátor:**
viz strana 32.
-  **Výfukové emise *:**
viz strany 32, 144.
-  **Tlak oleje:**
viz strana 32.
-  **Světla do mlhy *:**
viz strany 33, 106.
-  **Dálková světla:**
viz strany 13, 33.
-  **Zadní světlo do mlhy:**
viz strany 33, 106.
-  **Ukazatele směru:**
viz strany 14, 33.

-  **Automatická převodovka ***,
sportovní program:
viz strana 131.
-  **Protiprokluzový systém (TC) ***,
Systém řízení stability (ESP) *:
viz strany 146, 147.
-  **Protiblokovací systém brzd:**
viz strana 152.
-  **Hladina paliva:**
viz strany 34, 37.
-  **Ukazatele směru přivěsu *:**
viz strana 34.
-  **Detekce obsazení sedadla spolujezdce *:**
viz strany 97, 98.

Osvětlení

-  **Spínač světla, polohy páčky:**
viz strany 13, 106.
- O Světla vypnutá**
-  **Obrysová světla**
-  **Tlumená a dálková světla**
-  **Osvětlení interiéru:**
viz strana 108.
-  **Světla do mlhy *:**
viz strana 106.
-  **Zadní světlo do mlhy:**
viz strana 106.
-  **Osvětlení přístrojů:**
viz strana 107.
-  **Nastavení sklonu světlometů:**
viz strana 107.
-  **Dálková světla:**
viz strana 106.
-  **Ukazatele směru:**
viz strana 106.
-  **Výstražná světla:**
viz strana 14.

Klimatizace

-  **Množství vzduchu:**
viz strany 116, 123.
- Distribuce vzduchu:**
viz strany 116, 127.
-  Vzduch na čelní okno a okna předních dveří
-  Na čelní okno, okna předních dveří a do oblasti nohou,
-  Do oblasti nohou
-  Do oblasti hlavy nad nastavitelnými větracími otvory a do oblasti nohou,
-  Do oblasti hlavy přes nastavitelné větrací otvory.



Vyhřívání zadního okna:
viz strany 117, 126.



Recirkulace vzduchu:
viz strany 117, 128.



Klimatizace *:
viz strana 121.

AUTO Automatický režim *:
viz strana 125.

ECO Provoz bez chlazení *:
viz strana 127.





Klimatizace pro cestující vzadu *:
viz strana 122.





Vyhřívání předních sedadel *:
viz strana 117.

Výklopné/posuvné střešní okno *, střešní panel *

 **Přední výklopné/posuvné střešní okno ***,
otevření/sklopení:
viz strana 113.

 **Přední výklopné/posuvné střešní okno ***,
zavření/zvednutí:
viz strana 113.

 **Zadní střešní panel ***,
zvednutí,
viz strana 114.

 **Zadní střešní panel ***,
sklopení,
viz strana 114.

Stěrače čelního okna

Polohy páčky:
viz strana 15,

 **Vypnuto,**

 **Stěrače pracují v režimu cyklovače,**

 **Stěrače pracují pomalu,**

 **Rychle.**

Datum, hodiny, rádio *, informační systém *

Informační displej *,
viz strana 44,

 Tlačítko pro zapnutí data a času,

 Tlačítko pro nastavení data a času

Dálkové ovládání na volantu *:
viz strana 28.

Popis – viz přiložený návod k použití.

Tempomat *

**Použití tlačítek na pákovém
přepínači ukazatelů směru:**
viz strana 148.

I Aktivace, uložení rychlostí, zrychlení

R Vyvolání uložené rychlosti,
zpomalení

 Deaktivace.

Různé

 **Centrální zamykání,**
zamknutí: viz strana 58.

 **Centrální zamykání,**
odemknutí: viz strana 58.

 **Houkačka:**
viz strana 15.

 **Zimní program,
Automatická převodovka ***,
viz strana 132.

 **Lékárnička (polštářek) *,
Lékárnička ***:
viz strana 170.

 **„Výstražný trojúhelník ***:
viz strana 171.



Spínač světel:

0 = Vypnuto

☞☜ = Obrysová světla

☞☜☞ = Tlumená a dálková světla

Vytáhnout ☞☜☞☞ = Stropní svítidla

Stisknout ☞☜☞☞ = Přední světla do mlhy *

Stisknout ☞☜☞☞☞ = Zadní světlo do mlhy

► Další informace – viz strana 106,

Upozornění na rozsvícená světla – viz strana 20,

Nastavení sklonu světlometů * – viz strana 107,

Světla pro jízdu ve dne * – viz strana 106.

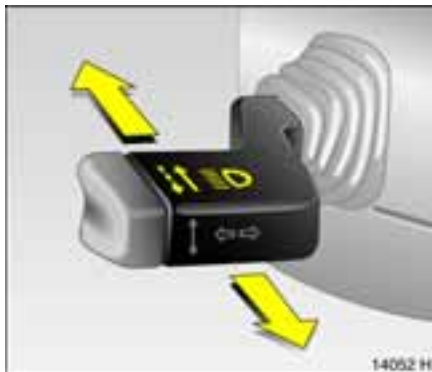

Spínač tlumených a dálkových světel:

Dálková světla = Zatlačte pákový
přepínač dopředu

Tlumená světla = Přitáhněte pákový
přepínač k volantu

Pokud jsou rozsvícená dálková světla, svítí
modrá kontrolka ☞☜☞☞☞.



Světelná houkačka:

Přitáhněte pákový přepínač volantu

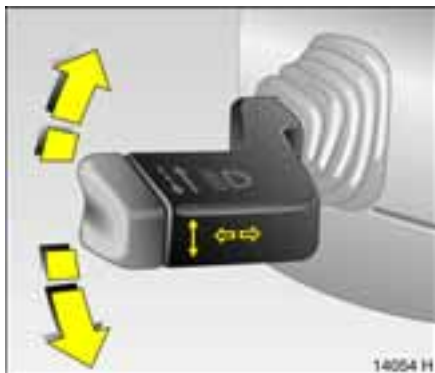

Ovládání ukazatelů směru:
Pákový přepínač ve středové poloze
Pravé ukazatele směru = Nahoru
Levé ukazatele směru = Dolů

Při zpětném otočení volantu se páčka automaticky vrátí do výchozí polohy. K tomu však nedojde při mírné změně směru, např. při změně jízdního pruhu.

Při změně jízdního pruhu posuňte pákový přepínač směrem k prvnímu dorazu. Po uvolnění se pákový přepínač vrátí do původní polohy.



Ovládání tempomatu *:
Stiskněte tlačítko na pákovém přepínači

Zapnutí: stiskněte tlačítko **I**.

Vypnutí: stiskněte tlačítko **O**.

Návrat k uložené rychlosti: krátce stiskněte tlačítko **R**.

► Tempomat – viz strana 148.



Výstražná světla:
Zapnuta = Stiskněte \triangle
Vypnuta = Stiskněte \triangle opětovně

K bezpečnému nalezení spínače je při zapnutém zapalování prosvětleno červené pole. Při aktivaci blikají výstražné blikače v intervalu zapnutých směrových světel.



Ovládání houkačky:

Stiskněte 

► Dálkové ovládání rádia  / informačního systému – viz strana 28.



Stěrače čelního okna:

Posuňte pákový přepínač nahoru

○ = Vypnuto

-- = Stěrače pracují v režimu cyklovače

— = Stěrače pracují pomalu

≡ = Stěrače pracují rychle



Ovládání ostřikovačů čelního okna a světlometů :

Přitáhněte pákový přepínač volantu

Stěrače provedou několik cyklů.

Ostřikovače světlometů pracují pouze při zapnutých světlometech.

► Další informace – viz strany 206, 210.



Ovládání stěrače

a ostřikovače zadního okna *:

Stěrač zapnout = Zatlačte pákový
přepínače
dopředu

Stěrač vypnout = Přitáhněte pákový

přepínač k volantu

Ostřikovač = Zatlačte pákový
přepínače úplně
dopředu a
přidržte jej

Stěrač zadního okna stírá v pravidelných
intervalech.

Při ostřikování stěrač provede několik
cyklů.

► Další informace – viz strany 206, 210.



Vyhřívání zadního okna, vyhřívání vnějších zpětných zrcátek:

Zapnout = Stiskněte

Vypnout = Stiskněte znovu

Vyhřívání funguje pouze při běžícím
motoru.

Vyhřívání zadního okna a vnějších zpětných
zrcátek se automaticky vypne po přibližně
15 minutách.

► Další informace – viz strana 117.



Odmízení nebo rozmrazení oken:
Ovládací prvky teploty a ventilátoru
otočte doprava, otočný ovládací
prvek distribuce vzduchu otočte na
symbol ; klimatizaci * zapnete
stisknutím tlačítka

Zavření středových ventilačních otvorů:
Otočte vertikální nastavovací kolečka
úplně dolů. Boční ventilační otvory
nasměrujte na okna bočních dveří.

► Topení, ventilace,
klimatizace * – viz strana 121,
Klimatizace * – viz strana 124,
klimatizace pro cestující vzadu * – viz
strana 122.



Nastavení automatického režimu klimatizace *:
Stiskněte tlačítko AUTO a nastavte ovládacím knoflíkem teplotu
 Otevřete všechny větrací otvory.

► Klimatizace * – viz strana 124.



Informační displej:
Zobrazení následujících informací

- Čas,
- venkovní teplota,
- rádio * a datum,
- navigace *,
- telefon *,
- funkční test *,
- palubní počítač *

► Informační displej – viz strana 38.

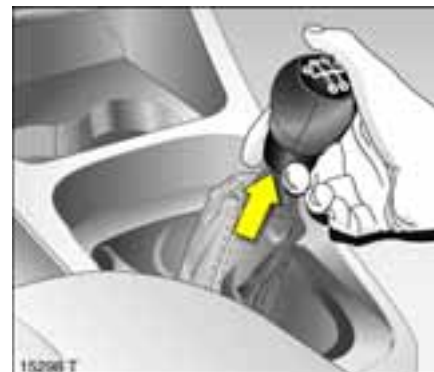

Mechanická převodovka

Zpátečka: řadíte pouze při stojícím vozidle. Zvedněte kroužek na řadicí páce, sešlápněte pedál spojky a po uplynutí tří sekund zařadíte zpátečku.

Pokud se Vám zpátečku nepodaří zařadit, zařadíte neutrální, uvolníte pedál spojky a znovu ji vyšlápněte; potom zkuste zpátečku zařadit znovu.



Automatická převodovka *:

P = Parkování

R = Zpátečka

N = Neutrál

D = Automatické řazení

3 = 1. až 3. převodový stupeň

2 = 1. a 2. převodový stupeň

1 = 1. převodový stupeň

S = Sportovní program

Nastartovat motor můžete pouze v polohách **P** nebo **N**. Při řazení jiné polohy z polohy **P** zapněte zapalování, sešlápněte pedál brzdy a stiskněte tlačítko na páce voliče.

Pro zařazení **P**, **R**, **3** nebo **1** stiskněte tlačítko na páce voliče.

P: Pouze ve stojícím vozidle, nejprve zabrzděte parkovací brzdou

R: Pouze ve stojícím vozidle

► Automatická převodovka – viz strana 130.



Výfukové plyny jsou jedovaté

Výfukové plyny obsahují oxid uhelnatý, plyn bez barvy a bez zápachu, který je velmi nebezpečný.

Proto nikdy nevedechujte výfukové plyny, nikdy nenechávejte motor běžet v uzavřeném prostoru.

Nejezděte s otevřenými dveřmi zavazadlového prostoru, protože by výfukové plyny mohly pronikat do interiéru vozidla.

Před odjezdem zkontrolujte:

- Stav pneumatik a tlak vzduchu.
- Hladinu motorového oleje a hladinu provozních kapalin v motorovém prostoru.
- Všechna okna, zrcátka a vnější osvětlení vozidla a osvětlení RZ, zda nejsou zakryta nečistotami, sněhem a ledem a zda správně fungují.
- Neumíst'ujte žádné předměty na palubní desku ani do oblasti, do které se plní airbagy a na vnitřní kryt zavazadlového prostoru *.
- Správné nastavení sedadel, bezpečnostních pásů a zrcátek.
- Zda fungují brzdy.

► Tlak vzduchu v pneumatikách a jejich stav – viz strany 155, 224.

► Hladinu motorového oleje a hladinu provozních kapalin v motorovém prostoru – viz strany 200 až 204.





Startování, zážehové motory:
Mechanická převodovka v neutrálu a sešlápnutý pedál spojky, sešlápněte pedál brzdy, automatická převodovka * v poloze P nebo N, nepřidávejte plyn, otočte klíč ve spínací skříňce do polohy III

Po nastartování se zvýší otáčky motoru, které po zvýšení teploty motoru automaticky klesnou.

Před opakováním startování otočte klíč ve spínací skříňce zpět do polohy ●, vyjměte klíček ze spínací skříňky a znovu jej zasuňte. Potom opakujte startování.

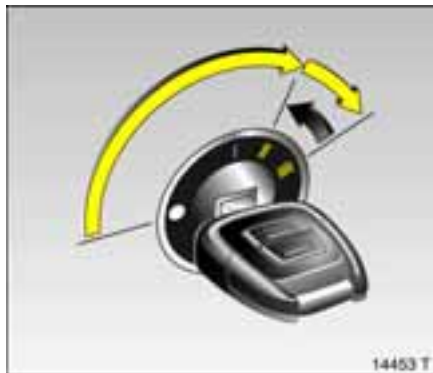
► Imobilizér – viz strana 57,
Další informace – viz strany 136, 137.



Startování, vznětové motory:
Mechanická převodovka v neutrálu a sešlápnutý pedál spojky, sešlápněte pedál brzdy, automatická převodovka * v poloze P nebo N, nepřidávejte plyn, otočte klíč ve spínací skříňce do polohy II; jakmile kontrolka  zhasne¹⁾, otočte klíč do polohy III

Před opakováním startování otočte klíč ve spínací skříňce zpět do polohy ●, vyjměte klíček ze spínací skříňky a znovu jej zasuňte. Potom opakujte startování.

► Imobilizér – viz strana 57,
Další informace – viz strany 136, 137, 166.

¹⁾ Žhavení se zapne pouze při nízké venkovní teplotě.

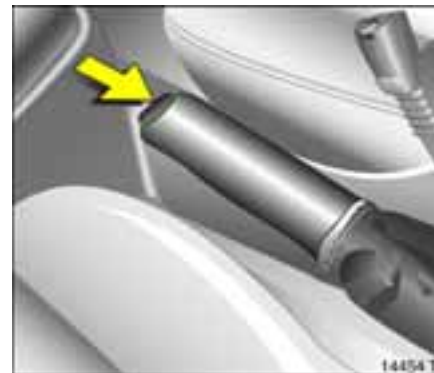

Odbrzdnění parkovací brzdy:
Mírně nadzvedněte páku, stiskněte uvolňovací tlačítko, páku vraťte do vodorovné polohy.

A nyní: „Šťastnou cestu!“

Jezděte opatrně, úsporně a vždy mějte na paměti ohled k životnímu prostředí. Při jízdě se ničím nerozptylujte.

Varovné signály

Během jízdy:

- i pokud není zapnutý bezpečnostní pás *.

Pokud vozidlo stojí a dveře řidiče jsou otevřené:

- když je klíč ve spínací skříňce,
- a obrysová světla a potkávací světla svítí.



Parkování vozidla: zabrzdněte řádně parkovací brzdou, vypněte motor, vytáhněte klíč ze spínací skříňky, zamkněte řízení, zamkněte vozidlo

Zamknutí: stiskněte zamykací tlačítko \equiv nebo otočte klíčkem v zámku doleva.
Zamknutí vozidla * a zapnutí alarmu *, stiskněte tlačítko \equiv dvakrát nebo otočte klíčkem v zámku dvakrát směrem doleva.

► Další informace – viz strany 57, 136,
Rádiové dálkové ovládání * – viz
strana 58,
Centrální zamykání * – viz strana 60,
Alarm * – viz strana 65,
Dlouhodobé odstavení vozidla – viz
strana 208.

Pokyny pro parkování:

- Vždy řádně zabrzdněte parkovací brzdou. Při parkování ve svahu co nejpevněji.
- Pokud je Vaše vozidlo vybaveno mechanickou převodovkou, zařaďte první převodový stupeň nebo zpátečku. U automatické převodovky * zvolte polohu P.
- Zavřete okna, výklopné/posuvné střešní okno * a střešní panel *.
- U vozidel s automatickou převodovkou * je možné vyjmout klíč ze spínací skříňky pouze v případě, že je páka voliče v poloze P.
- Otočte volantem, až se zamkne řízení (ochrana proti odcizení).
- I když je vypnutý motor, může začít pracovat ventilátor chladiče.
- Neparkujte s vozidlem na snadno zápalném povrchu, protože výfukový systém je velmi horký a mohlo by dojít ke vznícení.



Servis, Údržba

Doporučujeme Vám svěřit veškeré práce Vašemu partnerovi vozidel Opel, který zajistí vhodnou údržbu v souladu s pokyny výrobce.

► Servis Opel – viz strana 196,
Displej servisního intervalu – viz strana 36.

Originální náhradní díly Opel a příslušenství

Doporučujeme Vám používat „Originální náhradní díly a příslušenství Opel“ a díly pro úpravu vozidla, určené výslovně pro Vaše vozidlo. Tyto díly prošly speciálními testy ověřujícími jejich spolehlivost, bezpečnost a vhodnost pro vozidla Opel. Jiné výrobky, které se vyskytují na trhu, nemohou být firmou Opel monitorovány ani schvalovány - i když byly úředně schváleny pro použití na motorových vozidlech.

„Originální náhradní díly a příslušenství Opel“ a díly pro individuální úpravu vozidla obdržíte u partnera vozidel Opel, kde Vám poskytnou také odbornou radu, včetně možných technických úprav a provedou správnou instalaci.

Pro Vaši bezpečnost

Provádějte pravidelné kontroly, doporučené v jednotlivých kapitolách této Příručky pro majitele.

Zajistěte, aby bylo Vaše vozidlo udržováno v zobrazených intervalech a podle servisní knížky. Doporučujeme Vám, abyste se obrátili na partnera vozidel Opel.

Jakoukoli závadu nechte neprodleně odstranit! Obráťte se na servis. Doporučujeme Vašeho partnera Opel. V případě potřeby přerušte cestu.

► Údržba – viz strany 198 až 208.

To byly v krátkosti nejdůležitější informace pro Vaši první jízdu s vozidlem Opel Zafira.

Ostatní strany této kapitoly obsahují popis nejdůležitějších funkcí Vašeho vozidla.

Zbývající kapitoly uživatelské příručky obsahují důležité informace o provozu, bezpečnosti a údržbě a úplný rejstřík pojmů.

Sedadla ve druhé řadě

Při sklápění opěradel druhé řady sedadel nahoru nebo dolů dejte pozor, abyste si nepřiskřípli ruce nebo se jinak neporanili.

Opěradla sedadel nesmějí být ve vertikální poloze, pokud přepravujete cestující.



Posunutí sedadel

Zatlačte rukojeť na pravé nebo levé straně sedadla směrem dopředu a posuňte řadu sedadel dopředu nebo dozadu. Uvolněte rukojeť a nechte řadu sedadel zajistit.

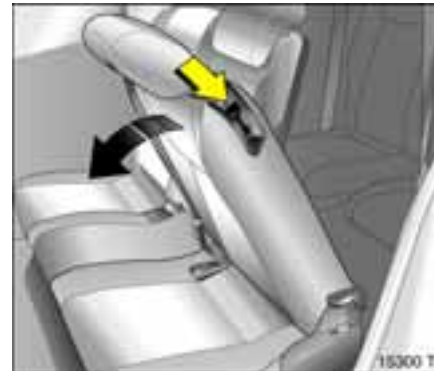

Nastavení opěradel vnějších sedadel

Zatlačte na uvolňovací páčku na opěradle, sklon opěradla je možné nastavit ve dvou polohách. Uvolněte rukojeť a nechte opěradlo zajistit.

Opěradlo se může zajistit v několika polohách. Nikdo nesmí sedět na tomto sedadle, pokud je opěradlo ve vertikální poloze.

Opěradla vnějších sedadel je možné sklopit dopředu z důvodu snazšího nástupu a výstupu z vozidla. Stlačte uvolňovací páčku dolů a sklopte opěradlo dopředu.

Pokud chcete opěradlo vrátit do vzpřímené polohy nebo změnit jeho polohu, stlačte uvolňovací páčku dolů a zajistěte opěradlo v požadované poloze.

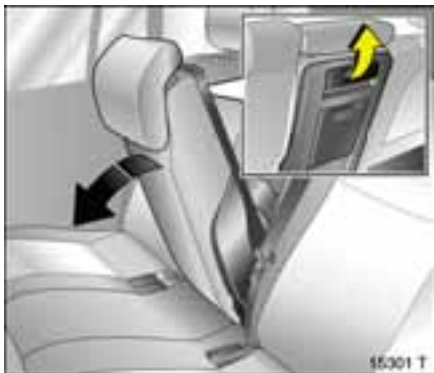

Loketní opěrka ve sklopeném středním opěradle

Prostřední opěrku hlavy zcela zatlačte dolů.

Zatáhněte za horní rukojeť na zadní straně opěradla prostředního sedadla, sklopte opěradlo na sedák sedadla a zajistěte.

► Opěrku hlavy zatlačte dolů – viz strana 70.

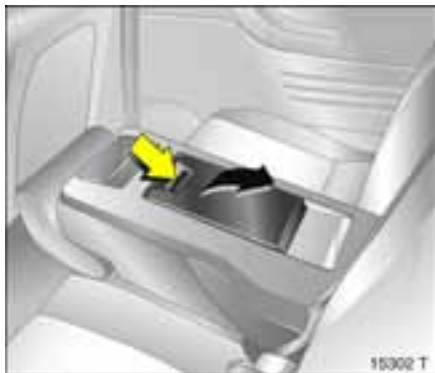

Stlačte zadní rukojeť na sklopeném opěradle a vyklopte loketní opěrku ven.

Pokud chcete vrátit opěradlo do původní vzpřímené polohy, sklopte loketní opěrku zpět. Zatáhněte za přední rukojeť na opěradle, vraťte opěradlo do původní vzpřímené polohy a zajistěte v této poloze.

Opěradlo můžete zajistit ve dvou polohách. Nikdo nesmí sedět na tomto sedadle, pokud je opěradlo ve vertikální poloze.

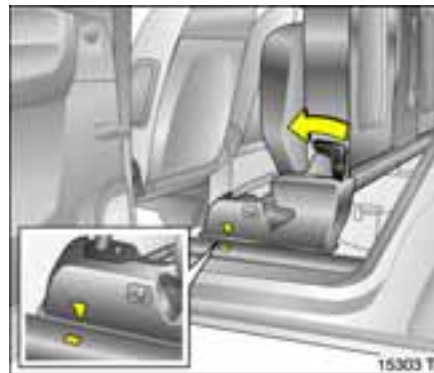

Sedadla ve třetí řadě

Při sklápění opěradel třetí řady sedadel nahoru nebo dolů dejte pozor, abyste si nepřiskřípli ruce nebo se jinak neporanili.

Zdvíhnutí sedadel z podlahy do vzpřímené polohy

Demontujte kryt zavazadlového prostoru.

Zvedněte sedáky sedadel ve druhé řadě. Posuňte sedák druhé řady sedadel směrem dopředu zatlačením rukojeti na pravé nebo levé straně sedáku tak, až se značka pod sedáky dostane do úrovně značky na podlaze.

► Kryt zavazadlového prostoru – viz strana 75,
Zvednutí sedáků sedadel druhé řady sedadel – viz strana 74.



Jak je vidět na obrázku, bezpečnostní pás musí procházet upínačem, ve kterém musí být také zasunuta spona.



Ze zavazadlového prostoru jednou rukou zvedněte sedadlo za rukojeť, táhněte jej směrem z vozidla a vzpřimte, až se slyšitelně zajistí. Druhou rukou držte opěradlo v horní části – viz obrázek 15305 T.



Otevřete kryt na podlaze mezi sedadly a vytáhněte zámky bezpečnostního pásu.

► Viz strana 26, obrázek 14477 T

Vyjměte bezpečnostní pás a sponu bezpečnostního pásu z upínače.

Bezpečnostní pás nesmí vést upínačem, používá-li jej cestující.

Posuňte sedák druhé řady sedadel do požadované polohy a zajistěte je zatlačením rukojeti na pravé nebo levé straně sedáku směrem dopředu.

► Viz strana 23, obrázek 15299 T.

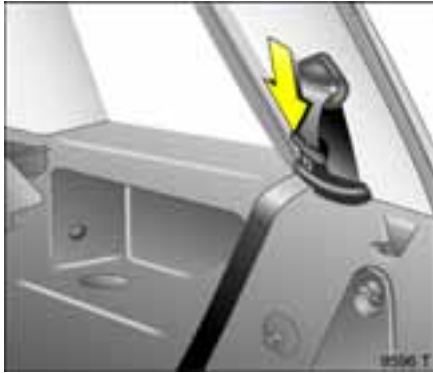

Složení sedadel do podlahy vozidla

Před složením sedadla posuňte sedák druhé řady sedadel směrem dopředu zatlačením rukojeti na pravé nebo levé straně sedáku směrem dopředu tak, až se značka pod sedáky dostane do úrovně značky na podlaze.

► Viz strana 24, obrázek 15303 T.

Zatlačte opěrku hlavy sedadel ve třetí řadě zcela dolů – musíte tlakem uvolnit obě pružiny.

► Viz strana 70.

Bezpečnostní pás ved'te upínačem, jak je vidět na obrázku a zasuňte sponu do upínače.

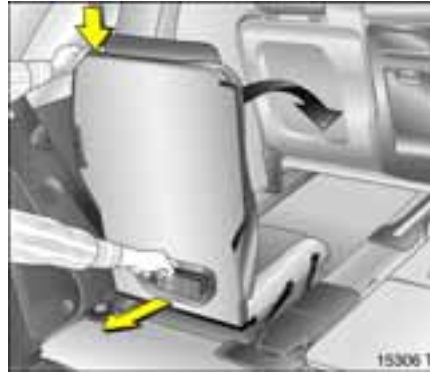

Ze zavazadlového prostoru stiskněte tlačítko na horní straně opěradla a opěradlo zatlačte dopředu. Zvedněte sedadlo pomocí rukojeti vzadu a zatlačte na opěradlo dopředu, až se sedadlo složí do podlahy vozidla.

Při skládání sedadla do podlahy jej přidržujte za rukojeť.

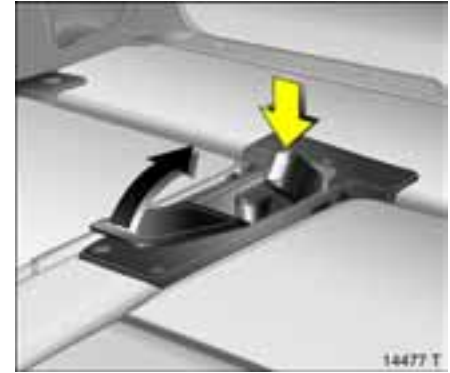

Zámky pásů zatlačte do prohlubně v podlaze a zavřete kryt.

Posuňte sedák druhé řady sedadel do požadované polohy a zajistěte je zatlačením rukojeti na pravé nebo levé straně sedáku směrem dopředu.

► Viz strana 24, obrázek 15303 T.

Nainstalujte kryt zavazadlového prostoru.

► Viz strana 75.

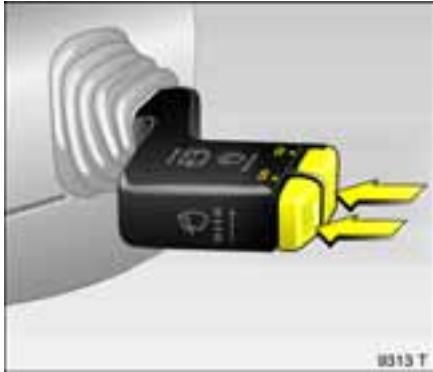

Obsluha multiinformačního displeje *

Použití tlačítek na pákovém přepínači stěračů

- S Vyvolání/Nulování/Potvrzení
- R Nulování/Potvrzení



Vozidla s grafickým informačním displejem * nebo barevným informačním displejem *

Použití multifunkčního tlačítka

- Stisknutí Potvrzení/volba
- Otáčení Pohyb v menu

► Další informace – viz strana 40.



Palubní počítač *

Palubní počítač průběžně zaznamenává údaje a elektronicky je vyhodnocuje.

Funkce:

- Okamžitá spotřeba
- Průměrná spotřeba
- Celková spotřeba
- Průměrná rychlost
- Vzdálenost
- Dojezd
- Stopky * (pouze multiinformační displej).

► Další informace – viz strana 48.



Funkční test *

Funkční test sleduje výšku hladiny některých provozních kapalin, tloušťku brzdových destiček předních kotoučových brzd a důležité žárovky vnějšího osvětlení vozidla včetně vedení a pojistek. Při tažení karavanu/přívěsu je sledováno také osvětlení přívěsu.

► Další informace – viz strana 46.



Dálkové ovládání *rádia/informačního systému

Rádio, radiotelefon a informační systém je možné ovládat pomocí tlačítek na volantu.

► Více informací, viz příslušné pokyny na ovládání.

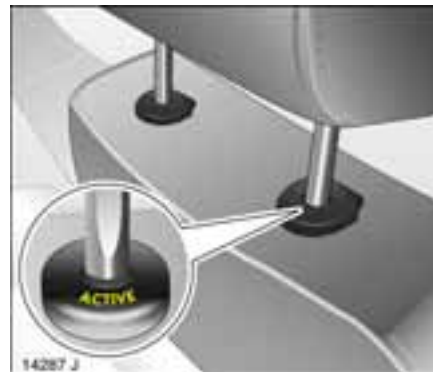

Aktivní opěrky hlavy *

V případě nárazu zezadu, aktivní opěrky hlavy se automaticky nakloní dopředu. Hlava je tak lépe podepřena opěrkou hlavy a nebezpečí zranění v oblasti krční páteře je sníženo.

Aktivní opěrky hlavy poznáte podle nápisu **ACTIVE** na vodicích kroužcích opěrek hlavy.

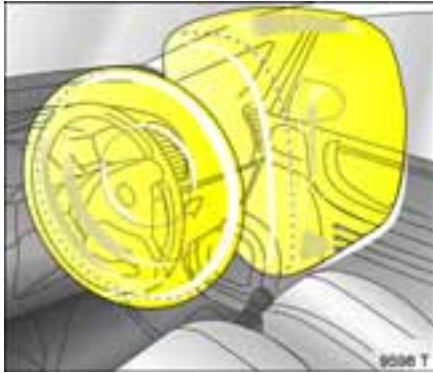

System airbagů (Open Full Size)

Tento systém zahrnuje několik jednotlivých podsystémů.

Čelní airbagy

Čelní airbagy se naplní v případě vážné dopravní nehody, při níž došlo k nárazu do vozidla zepředu. Dojde k naplnění airbagu v místě řidiče a předního spolujezdce. Je tak omezen dopředný pohyb těla řidiče a cestujícího a značně sníženo riziko zranění horní části těla a hlavy.

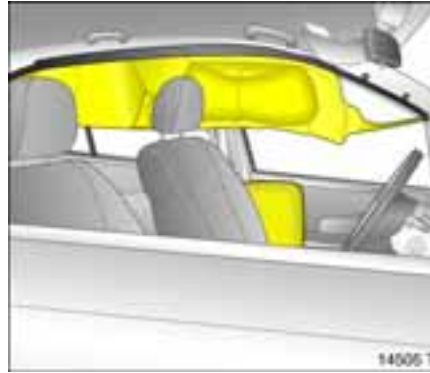

Boční airbagy *

Boční airbagy se naplní v případě bočního nárazu a poskytují bezpečnostní bariéru pro řidiče a/nebo spolujezdce na příslušné straně v oblasti předních dveří. Tím je značně sníženo riziko zranění horní části těla při bočním nárazu.

Hlavové airbagy *

Hlavové airbagy se naplní v případě bočního nárazu a poskytují bezpečnostní bariéru v oblasti hlavy na příslušné straně vozidla. Tím je značně sníženo riziko zranění hlavy při bočním nárazu.

► Další informace – viz strana 91.



Parkovací asistent *

Parkovací asistent se automaticky zapne během couvání.

Jakmile se vozidlo dostane během couvání do blízkosti překážky, ve vozidle uslyšíte přerušovaný tón. Interval mezi jednotlivými akustickými signály se bude při přibližování překážky zkracovat. Pokud je vzdálenost menší než 30 cm, tón bude nepřerušovaný.

► Další informace – viz strana 149.

Přístroje



Kontrolky

Zde uvedené kontrolky nemusejí být ve všech vozidlech. Tento popis platí pro všechny verze přístrojových desek.



Automatické nastavení sklonu světlometů *

Svíí: Porucha v systému. Obrat'te se okamžitě na servis. Doporučujeme Vašeho partnera Opel.

► Automatické nastavení sklonu světlometů – viz strana 107.



Airbagy *, Přepínače bezpečnostních pásů

► viz strany 86, 91.



Bezpečnostní pás *

Kontrolka se rozsvítí při zapnutí zapalování. Kontrolka svítí a varovný signál zní, dokud si nezapnete bezpečnostní pás.

► Připoutání bezpečnostním pásem – viz strana 84.



Brzdová soustava, systém spojky *

Kontrolka svítí při zapnutí zapalování, když je zabrzděna parkovací brzda nebo je příliš nízká hladina brzdové kapaliny nebo kapaliny spojky.

► Další informace – viz strana 204.

Pokud svítí, není-li zabrzděna parkovací brzda: zastavte vozidlo; ihned přerušte jízdu. Obrat' se na servis.
Doporučujeme Vašeho partnera Opel.



Elektronicky řízené chlazení motoru *

Rozsvítí se při zapnutí zapalování. Zhasne krátce po nastartování motoru.

Svítlí při běžícím motoru

Došlo k poruše v chladicí soustavě motoru nebo v chladicí soustavě klimatizace. Elektronika přepne na nouzový provozní režim. Můžete pokračovat v jízdě. Zkontrolujte hladinu chladicí kapaliny. Doporučujeme Vám, abyste se obrátili na partnera vozidel Opel.

► Hladina chladicí kapaliny – viz strana 203.



Žhavení * vznětových motorů

Během žhavení svítí kontrolka.

Žhavení se zapne pouze při nízké venkovní teplotě.



Elektronika motoru, elektronika převodovky *, imobilizér

Rozsvítí se na několik sekund při zapnutí zapalování.

Svítlí při běžícím motoru

Porucha v elektronickém systému motoru nebo převodovky. Systém se přepne do nouzového provozního režimu, může vzrůst spotřeba paliva a také může být negativně ovlivněna ovladatelnost vozidla. Doporučujeme Vám, abyste se obrátili na partnera vozidel Opel.

► Kontrolka elektroniky motoru – viz strana 144.

Pokud kontrolka bliká, když je zapnuté zapalování:

Porucha elektronického systému imobilizéru; motor není možné nastartovat.

► Imobilizér – viz strana 57.



Alternátor

Rozsvítí se při zapnutí zapalování. Zhasne krátce po nastartování motoru.

Svítil při běžícím motoru

Zastavte vozidlo a vypněte motor.

Akumulátor se nedobíjí. U vznětových motorů může dojít k přerušení chlazení motoru. Obratě se na servis.

Doporučujeme Vašeho partnera Opel.



Výfukové emise *

Rozsvítí se při zapnutí zapalování. Zhasne krátce po nastartování motoru.

Svítil při běžícím motoru

Porucha v systému řízení emisí. Mohou být překročeny limity obsahu škodlivin.

Obratě se na servis. Doporučujeme Vašeho partnera Opel.

Pokud tato kontrolka za chodu motoru

bliká:

Závada, která může poškodit katalyzátor.

Obratě se okamžitě na servis.

Doporučujeme Vašeho partnera Opel.

► Katalyzátor – viz strana 144.



Tlak oleje

Rozsvítí se při zapnutí zapalování.

Zhasne krátce po nastartování motoru.

Krátkodobě se může rozsvítit, když zahřátý motor běží ve volnoběžných otáčkách; po zvýšení otáček motoru musí zhasnout.

Svítil při běžícím motoru

Může dojít k přerušení mazání motoru.

Může dojít k poškození motoru a/nebo zablokování poháněných kol:

1. Sešlápněte pedál spojky.
2. Zařaďte neutrální, nebo, je-li Vaše vozidlo vybaveno automatickou převodovkou *, 3 zvolte polohu páky voliče N.
3. Co nejdříve bezpečně opusťte proud vozidel, abyste nebránili jejich pohybu.
4. Vypněte zapalování (Poloha I).

Pokud motor neběží, budete muset při brzdění a řízení vyvinout mnohem větší sílu.

Nevytahujte klíč ze spínací skřínky, dokud vozidlo zcela nestojí, jinak může dojít k neočekávanému zamknutí řízení.

Obratě se na servis. Doporučujeme Vašeho partnera Opel.



Světla do mlhy *

Kontrolka se rozsvítí po zapnutí mlhových světel.



Dálková světla

Svítlí, když svítí dálková světla a když používáte světelnou houkačku.



Zadní světlo do mlhy

Kontrolka se rozsvítí po zapnutí zadního mlhového světla.



Ukazatele směru

Příslušná kontrolka bliká, když jsou ukazatele směru zapnuté. Když jsou zapnuta výstražná světla, blikají obě kontrolky. Rychlé blikání: došlo k přepálení žárovky ukazatele směru.



Elektronicky řízené programy jízdy automatické převodovky *

Svítlí, když je zapnutý sportovní program jízdy.

► Další informace – viz strana 131.



Protipokluzový systém * (TC) *, Systém řízení stability (ESP) *

► Viz strany 146, 147.



Protiblokovací systém brzd *

► Viz strana 152.



Hladina paliva

Svíí: Nízka hladina paliva. V nádrži zbývá rezervní množství paliva.

Bliká: Palivová nádrž je zcela prázdná, okamžitě doplňte palivo.

► Doplnění paliva – viz strana 141.

Nikdy nesmíte nádrž zcela vyprázdnit!

Zážehové motory: Nepravidelná dodávka paliva může způsobit přehřátí katalyzátoru.

► Katalyzátor – viz strana 142.

Vznětové motory: Odvzdušněte palivovou soustavu, pokud bylo spotřebováno veškeré palivo z nádrže.

► Palivová soustava vznětového motoru – viz strana 166.



Ukazatele směru přívěsu *

Kontrolka bliká spolu s ukazateli směru přívěsu. Kontrolka neblinká, pokud je vadné světlo tažného vozidla nebo přívěsu.



Detekce obsazení sedadla spolujezdce *

► Viz strany 97, 98.



13163 T

Otáčkoměr¹⁾

Ukazuje otáčky motoru.

Výstraha: maximální povolené otáčky motoru jsou překročeny, hrozí poškození motoru.

Rychloměr¹⁾

Ukazuje rychlost vozidla.

Počítadlo kilometrů

Zaznamenává počet ujetých kilometrů.

Když je vypnuté zapalování, můžete zobrazit hodnotu ujetých kilometrů na přibližně 15 sekund krátkým stisknutím tlačítka.

Denní počítadlo kilometrů

Chcete-li počítadlo vynulovat, stiskněte nulovací tlačítko, když je zapnuté zapalování a na displeji je hodnota denního počítadla kilometrů.

Vozidla se zobrazováním času na celkovém počítadle kilometrů

Chcete-li hodnotu vynulovat, stiskněte a podržte nulovací tlačítko stisknuté asi 2 sekundy při zapnutém zapalování a aktivovaným displejem denního počítadla.

Mezi displejem denního počítadla kilometrů a displejem času * přepínáte krátkým stisknutím nulovacího tlačítka.

► Viz strana 36.

¹⁾ Přístroje Vašeho vozidla se mohou lišit od přístrojů na ilustracích.



Displej času v denním počítadle kilometrů *

Mezi displejem denního počítadla kilometrů a zobrazením času přepínáte krátkým stisknutím nulovacího tlačítka.

► Osvětlení přístrojů – viz strana 107.

Seřízení času

Při zobrazeném času stiskněte nulovací tlačítko na sdruženém přístroji:

Stiskněte po dobu přibližně 2 sekund:

Blikají hodiny

Krátce stiskněte:

Seřídíte hodiny

Stiskněte po dobu přibližně 2 sekund:

Blikají minuty

Krátce stiskněte:

Seřídíte minuty

Stiskněte po dobu přibližně 2 sekund:

Hodiny se spustí.



Displej servisního intervalu

Pokud se na displeji denního počítadla kilometrů při zapnutí zapalování objeví **InSP** během jednoho týdne nebo 500 km nastane nejbližší servisní interval. Doporučujeme Vám, abyste se obrátili na Vašeho partnera Opel.

Servisní interval uvedený na displeji nebere v úvahu období, po které byla odpojen akumulátor.

Proto má prioritu interval uvedený v Servisní knížce, tento interval musíte dodržet.

► Údržba – viz strana 198.



Teploměr chladicí kapaliny¹⁾

Ručička v levé zóně = Motor ještě nedosáhl provozní teploty

Ručička ve střední části = Normální provozní teplota

Ručička v červené zóně = Teplota je příliš vysoká.
Zastavte vozidlo a vypněte motor.
Hrozí poškození motoru; zkontrolujte ihned hladinu chladicí kapaliny.

► Hladina chladicí kapaliny – viz strana 203.

¹⁾ Přístroje Vašeho vozidla se mohou lišit od přístrojů na ilustracích.

Z fyzikálních důvodů ukazuje teploměr teplotu chladicí kapaliny motoru pouze tehdy, když je správná hladina chladicí kapaliny.

Chladicí soustava je během provozu pod tlakem. Teplota proto může překročit 100°C.



Palivoměr¹⁾

Ručička v červené varovné zóně nebo svítí  = Rezervní zásoba paliva.

Ručička je v červené varovné zóně nebo bliká  = Doplňte palivo.

► Doplnění paliva – viz strana 141.

Vznětové motory: Palivová soustava musí být odzdušněna, pokud bylo spotřebováno veškeré palivo z nádrže.

► Palivová soustava vznětového motoru – viz strana 166.

Podle množství paliva, které zůstalo v palivové nádrži, může být načerpané množství paliva menší, než je udávaný objem palivové nádrže.



Informační displej

Trojfunkční informační displej *

Displej pro hodiny, venkovní teplotu a datum/rádio, je-li zapnuto.

Je-li zapalování vypnuté, po krátkém stisknutí jednoho ze dvou tlačítek nad displejem se zobrazí na dobu 15 sekund hodiny, datum a venkovní teplota.



Multiinformační displej *

Displej pro hodiny, venkovní teplotu, funkční test, palubní počítač a rádio * nebo datum, je-li zapnutý.

Je-li zapalování vypnuté, po krátkém stisknutí jednoho ze dvou tlačítek nad displejem nebo jednoho ze dvou tlačítek na pákovém ovladači stěračů se zobrazí na dobu 15 sekund hodiny, datum a venkovní teplota.



Multiinformační displej pro mobilní telefon *

Displej pro hodiny, venkovní teplotu, informace telefonu, funkční test, palubní počítač a rádio * nebo datum, je-li zapnutý.

Displej je funkční, když je zapnuté zapalování. Hodiny jsou zobrazeny stále; datum se zobrazí, když je vypnuté rádio.

Je-li zapalování vypnuté, po krátkém stisknutí jednoho ze dvou tlačítek nad displejem nebo jednoho ze dvou tlačítek nad displejem nebo jednoho ze dvou tlačítek na pákovém ovladači stěračů * se zobrazí na dobu 15 sekund hodiny, datum a venkovní teplota.



**Grafický informační displej ✱,
Barevný informační displej ✱**

Displej pro hodiny, venkovní teplotu, funkční test, palubní počítač a datum/informační systém.

Když je zapnuté zapalování, displej ukazuje čas a venkovní teplotu. Datum se zobrazí, když je vypnutý informační systém.

Grafický informační displej zobrazuje informace monochromaticky. Barevný informační displej zobrazuje informace barevně.



Zobrazované informace závisejí na výbavě vozidla a nastavení palubního počítače ✱ a informačního systému.

Přerušení napájení

Pokud došlo k přerušení napájení nebo vybití baterie, elektronický odpojovač rádia ✱, datum a čas musejí být znovu nastaveny.

Nastavení elektronického odpojovače rádia – viz návod k použití audiosystému.

► Nastavení data a času – viz strana 44.

Po přijetí časového signálu z RDS vysílače¹⁾ se datum a čas nastaví automaticky ✱.

► Viz strana 45.

Porucha displeje

Zobrazení --.-°C, F nebo Safe na displeji signalizuje poruchu. Nechte poruchu odstranit. Doporučujeme Vám, abyste se obrátili na partnera vozidel Opel.

¹⁾ RDS = Radio Data System.

Ovládání multiinformačního displeje *, grafického informačního displeje * nebo barevného informačního displeje *

Tyto funkce se ovládají pomocí tlačítek na pákovém přepínači stěračů, nebo u vozidel s informačním systémem * pomocí multifunkčního tlačítka.

Pokud funkční test vyšle varovné hlášení, displej je pro ostatní funkce blokován. Potvrďte zprávu tlačítkem **S** nebo **R** na pákovém přepínači stěračů * nebo stisknutím multifunkčního tlačítka *. Pokud se objeví více varovných hlášení, potvrďte je jedno po druhém.

Funkce palubního počítače se ovládají pomocí menu na displeji a tlačítek na pákovém přepínači stěračů * nebo informačním systému *.



Ovládání tlačítka na pákovém přepínači stěračů

Jednotlivé funkce se volí tlačítkem **S**.
Některé funkce se nastavují nebo potvrzují stisknutím tlačítka **R**.



Ovládání multifunkčním tlačítkem

Jednotlivé položky funkce se vybírají otáčením tlačítka a potvrzují se jeho stisknutím. Stisknutím tlačítka **BC** informačního systému otevřete nabídku palubního počítače.



Systémová nastavení grafického informačního displeje * nebo barevného informačního displeje *

Na obrázcích vidíte nastavení na barevném informačním displeji.

Zvolte požadovanou položku menu **System Settings** v menu palubního počítače **Settings**.

Zobrazí se menu **System Settings**.



Volba jazyka

Můžete si zvolit jazyk, ve kterém budou funkce palubního počítače zobrazovány.

Zvolte požadovanou položku menu **Instructions** v menu **System Settings**.

Zobrazí se seznam dostupných jazyků.



Zvolte požadovaný jazyk ze seznamu.

Označená položka je indikována ► před položkou menu.



Nastavení měrných jednotek

Můžete si zvolit, jaké měrné jednotky se budou používat.

Zvolte požadovanou položku menu **Units** v menu **System Settings**.

Zvolte měrné jednotky ze seznamu, který se otevře.

Označená položka je indikována ► před položkou menu.



Nastavení kontrastu

Zvolte požadovanou položku menu

Contrast v menu **System Settings**.

Na displeji se zobrazí menu **Contrast**.

Potvrďte požadované nastavení.



Venkovní teplota ❄

Pokles teploty se zobrazí ihned, zvýšení teploty s malým prodlením.

Jestliže venkovní teplota klesne pod 3 °C, je řidič varován na možnost výskytu náledí symbolem ❄ na trojfunkčním informačním displeji nebo blikáním hodnoty venkovní teploty na multiinformačním displeji ❄. Jestliže se teplota zvýší, symbol ❄ na trojfunkčním informačním displeji svítí, dokud teplota nedosáhne hodnoty 5 °C.



U vozidel s grafickým informačním displejem ❄ nebo barevným informačním displejem ❄, se na displeji objeví varovné hlášení o možnosti výskytu námrazy na vozovce. Toto varovné hlášení můžete potvrdit stisknutím multifunkčního tlačítka na informačním systému.

Upozornění: Povrch vozovky může být namrzlý i v případě, že je na displeji zobrazena venkovní teplota o několik stupňů vyšší než 0°C.

Nastavení data a seřízení hodin

K nastavení data a seřízení hodin informačního systému * dojde automaticky po přijetí signálu satelitu GPS¹⁾. Pokud zobrazený čas neodpovídá místnímu času, můžete jej v kroku 30 minut nastavit ručně nebo automaticky²⁾ * prostřednictvím časového signálu RDS.

Datum a čas rádia můžete nastavit ručně nebo automaticky prostřednictvím signálu RDS *.

Některé vysílače RDS nevysílají správné časové signály. Pokud se často zobrazuje nesprávný čas, deaktivujte automatickou synchronizaci času * a nastavte čas ručně.

Automatické nastavení je na displeji indikováno symbolem ⊕.



Vozidla s trojfunkčním informačním displejem nebo multifunkčním displejem *

Ruční nastavení

Vypněte rádio. Stiskněte ⊕ a ⊙ nad displejem následovně:

Stiskněte ⊕ po dobu přibližně 2 sekund:

- ⊙: Bliká den
- ⊙: Nastavte den
- ⊕: Bliká měsíc
- ⊙: Nastavte měsíc
- ⊕: Bliká rok
- ⊙: Nastavte rok
- ⊕: Blikají hodiny
- ⊙: Seříd'te hodiny
- ⊕: Blikají minuty
- ⊙: Seříd'te minuty
- ⊕: Hodiny se spustí.



Vypnutí a zapnutí funkce automatického seřízení *

Stiskněte a podržte ⊕ po dobu přibližně 2 sekund, displej hodin je nyní v režimu seřízení,

Stiskněte ⊕ dvakrát (až začne blikat rok).

Stiskněte ⊕ a podržte po dobu přibližně 3 sekund, až na displeji začne blikat symbol ⊕ a zobrazí se hlášení „RDS TIME“ (přitom bliká rok),

Stiskněte ⊙; Displej:
RDS TIME 0 = Vypnuto
RDS TIME 1 = Zapnuto

Stiskněte ⊕ třikrát.

¹⁾ **GPS** = **G**lobal **P**ositioning **S**ystem,
Satelitní systém pro určování polohy.
²⁾ **RDS** = **R**adio **D**ata **S**ystem.



Vozidla s grafickým informačním displejem* nebo barevným informačním displejem*

Pokud je informační systém zapnutý, můžete nastavit datum a čas pomocí tlačítek **ID1** a **ID2** nad displejem:

- ⊖ Stiskněte a podržte **ID1** po dobu přibližně 3 sekund; objeví se menu pro nastavení data a času.
- ⊖ Procházení menu.
- ⊖ Změňte a potvrďte nastavení. Aktivujte nastavení volbou položky menu **Confirm**.



Datum a čas můžete také nastavit pomocí informačního systému:

V menu nastavení palubního počítače **Settings**, zvolte položku **System Settings** a položku **Time/Date**.

Na displeji se zobrazí menu **Time/Date**.

Zvolte požadované položky menu:

Proveďte požadovaná nastavení a potvrďte.

Zvolte položku menu **Confirm**.



Korekce času*

Pro korekci času pomocí RDS zvolte v menu Time/Date položku **Auto. Time Correction**.

Zaškrtněte se pole za **Auto. Time Correction**.

Funkční test *

Funkční test sleduje výšku hladiny některých provozních kapalin, tloušťku brzdových destiček předních kotoučových brzd a důležité žárovky vnějšího osvětlení vozidla včetně vedení a pojistek. Při poruše žárovky není nahlášena porucha, dokud není příslušný okruh zapnut.

Při zapnutí zapalování jsou automaticky zkontrolovány všechny funkce.

Varovné hlášení

Brake Light Check

se zobrazí na displeji. Zhasne po prvním sešlápnutí pedálu brzdy.

Varovná hlášení se zobrazují na displeji. U vozidel s multiinformačním displejem se také zobrazí CHECK (ne u vozidel s mobilním telefonem *). Pokud se objeví více varovných hlášení, zobrazují se jedno po druhém.

Některá varovná hlášení jsou zobrazována ve zkrácené formě.

Obrázek 9555 T znázorňuje verzi s multiinformačním displejem.



Varovná hlášení:

Oil level check

Příliš nízká hladina motorového oleje. Zkontrolujte ihned hladinu oleje a olej doplňte.

► Kontrola hladiny motorového oleje – viz strana 200.

Coolant level

Příliš nízká hladina chladicí kapaliny ve vyrovnávací nádrže.

► Hladina chladicí kapaliny – viz strana 203.

Poruchu nechte odstranit. Doporučujeme Vám, abyste se obrátili na partnera vozidel Opel.

Brake Pad

Brzdové destičky na předních kotoučových brzdách jsou opotřebované na minimální tloušťku. obraťte se na servis, kde brzdové destičky vymění. Doporučujeme Vašeho partnera Opel.

Brake Light Fuse

Vadná pojistka. Pojistku vyměňte pouze v případě, že byla odstraněna příčina poruchy.

► Pojistky – viz strana 182.

Brake Light

Nesvítil brzdové světlo.

► Výměna žárovky – viz strana 186.

Varovná hlášení (pokr.):

**Headlamp
Taillight**

Nesvíí žárovka potkávacích nebo koncových světel.

► Výměna žárovky – viz strana 186.

Wash. Fluid Level

Nízká hladina kapaliny ostřikovačů.

► Doplňte kapalinu ostřikovačů – viz strana 206.

Potvrďte varovná hlášení tak, jak je popsáno. Po potvrzení zmizí varování z displeje.

► Viz strana 40.

Varovná hlášení

Brake Light Fuse

a

Brake Light

a

**Headlamp
Taillight**

se objeví opět 15 minut po jejich potvrzení.

Po vypnutí a opětovném zapnutí zapalování se uložená varovná hlášení opět postupně objeví na displeji.

Varovné hlášení zmizí, když je odstraněná příslušná porucha.

Přerušení napájení

Funkční test automaticky kontroluje všechny funkce po připojení nebo dobití akumulátoru. Uložená varovná hlášení se postupně objeví na displeji jedno po druhém.



Palubní počítač *

Palubní počítač stále zaznamenává údaje a elektronicky je vyhodnocuje.

Některé funkce jsou zobrazovány na displeji ve zkrácené formě.

Na obrázcích je znázorněna verze s multiinformačním displejem.

Funkce:

- Okamžitá spotřeba
- Průměrná spotřeba
- Celková spotřeba
- Průměrná rychlost
- Vzdálenost
- Dojezd
- Stopky (pouze multiinformační displej)

Hlášení funkčního testu mají vždy přednost.



Okamžitá spotřeba

Údaje se mění v závislosti na rychlosti:

Zobrazení v l/h	rychlost nižší než 13 km/h,
Zobrazení v l/100 km	rychlost vyšší než 13 km/h.



Průměrná spotřeba

Výpočet průměrné spotřeby. Měření může být kdykoliv znovu zahájeno.

- ▶ Obsluha displeje – viz strana 40.



Celková spotřeba

Zobrazuje množství spotřebovaného paliva. Měření může být kdykoliv znovu zahájeno.

- ▶ Obsluha displeje – viz strana 40.



Průměrná rychlost

Výpočet průměrné spotřeby. Měření může být kdykoliv znovu zahájeno.

- ▶ Obsluha displeje – viz strana 40.

Přerušení jízdy s vypnutým zapalováním se do výpočtu nezahrne.



Vzdálenost

Zobrazuje počet ujetých kilometrů. Měření může být kdykoliv znovu zahájeno.

► Obsluha displeje – viz strana 40.



Dojezd delší než 50 km

Dojezd se vypočítává z hodnot okamžitého množství paliva v nádrži a okamžité spotřeby. Na displeji se zobrazují průměrné hodnoty.

Po doplnění paliva se po krátké době automaticky nastaví nová hodnota dojezdu. Může být nastavena také manuálně.

► Obsluha displeje – viz strana 40.



Dojezd kratší než 50 km

Na displeji se zobrazí „Range“, pokud není v nádrži dostatek paliva pro ujetí 50 km.



Stopky *

Výpočet cestovního času: Výpočet cestovního času: Vypnutím zapalování se stopky vypnou. Po opětovném zapnutí zapalování se stopky opět zapnou od času, při kterém byly vypnuty. Stopky mohou být kdykoliv znovu zapnuty.

► Obsluha displeje – viz strana 40.

Vynulování stávajících informací palubního počítače

Následující informace palubního počítače mohou být vynulovány (restart měření):

- Dojezd (pouze při stojícím vozidle)
- Celková spotřeba
- Průměrná spotřeba
- Průměrná rychlost
- Vzdálenost
- Stopky (pouze multiinformační displej)

Vozidla s multiinformačním displejem: Stiskněte tlačítko **R**.

► Obsluha displeje – viz strana 40.



Vozidla s grafickým informačním displejem * nebo barevným informačním displejem *: Zvolte požadovanou položku v menu palubního počítače.

Potom zvolte položku menu **Settings**.

Na displeji se zobrazí menu **Settings**.





Zvolte **BC Reset present** v menu **Settings**.

Hodnoty zvolených funkcí budou vynulovány a přepočítány.

Hodnota dojezdu může být vynulována pouze ve stojícím vozidle.

Po vynulování se při zvoleném zobrazování informací palubního počítače na displeji zobrazí „- -“. Po krátkém čase se zobrazí přepočtené údaje.

Hromadné vynulování více informací palubního počítače

Následující informace palubního počítače mohou být vynulovány současně (restart měření):

- Celková spotřeba
- Průměrná spotřeba
- Průměrná rychlost
- Vzdálenost
- Stopky (pouze multiinformační displej)

Vozidla s multiinformačním displejem:
Stiskněte tlačítko **R** po dobu nejméně 2 sekund.

► Obsluha displeje – viz strana 40.



Vozidla s grafickým informačním displejem * nebo barevným informačním displejem *: v menu nastavení palubního počítače zvolte položku **BC Reset all**.

Hodnoty budou vynulovány a na displeji se zobrazí „***“. Nové hodnoty se zobrazí pouze při běžícím motoru. Krátce po rozjetí se začne vypočítávat průměrná rychlost.

Přerušení napájení

Pokud dojde k přerušení napájení nebo je akumulátor málo nabitý, data uložená v palubním počítači budou vymazána.

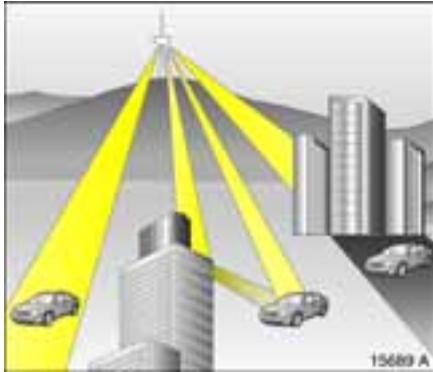

Přijem rozhlasu *

Obsluha audiosystému je popsána v příloženém návodu k použití.

Audiosystém používá k zobrazování informační displej.

Přijem rádia je odlišný od příjmu běžných domácích radiopřijímačů:

Protože je anténa vozidla relativně blízko země, nemohou rozhlasové společnosti zaručit stejnou kvalitu příjmu jako je tomu u domácích radiopřijímačů, které používají vysoko umístěnou anténu.

- Změny ve vzdálenosti od vysílače,
 - příjem z několika směrů v důsledku odrazu a
 - stínění
- mohou zapříčinit výskyt praskání, šumů, zkreslení nebo ztráty signálu.

Měníč CD * se nachází pod sedadlem spolujezdce.

Informační systém *

Obsluha informačního systému je popsána v příloženém návodu k použití.

DVD videosystém *

Obsluha informačního systému je popsána v příloženém návodu k použití AutoVision *.

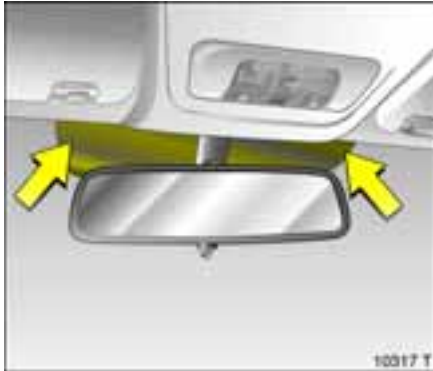

Přenos dat u systému placení mýtného

U vozidel s tepelně odrazovými skly¹⁾ * upevněte čipovou kartu * pro elektronický přenos dat systému placení mýtného do tmavě vyplněné oblasti čelního okna vpravo nebo vlevo od vnitřního zpětného zrcátka, viz obrázek. Při umístění čipové karty mimo tuto oblast mohou nastat poruchy při přenosu dat.

¹⁾ Sluneční odraz.

Mobilní telefony a vysílačky (CB) *

Při instalaci a obsluze mobilního telefonu musíte dodržovat pokyny pro instalaci firmy Opel a pokyny uvedené v návodu k obsluze mobilního telefonu. Při jejich nedodržení může být vozidlo nezpůsobilé pro provoz na veřejných komunikacích (Směrnice 95/54/EG).

Nezbytné předpoklady pro bezproblémový provoz:

- Profesionální instalace vnější antény pro dosažení maximálního zisku
 - Maximální vysílací výkon 10 W
 - Instalace telefonu na vhodné místo.
- Další informace – viz strana 99.

Informujte se o umístění vnější antény, držáku a způsobu použití zařízení s vysílacím výkonem vyšším než 10 W. Doporučujeme, abyste se obrátili na Vašeho partnera Opel, který má k dispozici potřebné vybavení pro instalaci takového zařízení podle příslušných norem.

Při telefonování za jízdy používejte sadu handsfree. To může být také prvek odvádějící pozornost při jízdě. Seznamte se s předpisy ve Vaší zemi.

Mobilní telefony a radiostanice (CB) s integrovanou anténou při provozu v interiéru mohou způsobit poruchy funkce elektroniky vozidla.

Mobilní telefony a radiostanice (CB) používejte jen s anténou umístěnou na karosérii vozidla.

Klíče, dveře, kapota

Výměna klíčů

Klíč v sobě obsahuje elektronický imobilizér. Jen náhradní klíče, objednané u Vašeho partnera Opel, zaručují bezporuchovou funkci elektronického imobilizéru.

Náhradní klíče uložte na bezpečném místě.

► Zámky, viz strana 212.

Zamykání a odemykání dveří

Zvenku:

► Rádiové dálkové ovládání – viz strana 58,
Centrální zamykání – viz strana 58.

Zevnitř

Zajišťovací kolík zámku dveří zatlačte dolů nebo vytáhněte. Aby nemohlo dojít k nechtěnému uzamknutí řidiče, není možné tlačítko na dveřích řidiče stisknout, pokud jsou dveře otevřené.



Dětské pojistky

Dětské bezpečnostní pojistky používejte vždy při jízdě s dětmi na zadních sedadlech. Pokud nebudete dbát tohoto doporučení, může dojít ke zranění nebo ohrožení života. Všichni cestující ve vozidle by měli být podle toho informováni.

Pomocí klíče otočte segment u zámku zadních dveří doprava z vertikální polohy: dveře nyní nelze otevřít zevnitř.



Elektronický imobilizér

Systém kontroluje, zda-li je vloženým klíčem možné nastartovat motor. Motor lze nastartovat pouze v případě, že je klíč „rozpoznán“. Kontrola je prováděna prostřednictvím transpondéru v těle klíče.

Elektronický imobilizér se aktivuje automaticky při vyjmutí klíče ze zapalování.

► Rádiové dálkové ovládání – viz strana 58.



Kontrolka imobilizéru

Když zapnete zapalování, kontrolka se krátce rozsvítí.

Pokud při zapnutí zapalování kontrolka bliká, došlo k poruše v systému imobilizéru. Motor nemůžete nastartovat:

1. Vyjměte klíč ze spínací skříňky
2. Zasuňte klíč opět do spínací skříňky
3. Poté startování zopakujte.

Pokud kontrolka stále bliká, pokuste se nastartovat motor rezervním klíčem a obraťte se na servis. Doporučujeme Vašeho partnera Opel.

Pokud svítí kontrolka po nastartování motoru, došlo k poruše v elektronice motoru nebo automatické převodovky.

► Kontrolka elektroniky motoru – viz strany 134, 144.

Poznámka

Imobilizér nezamyká dveře. Proto po opuštění vozidla vždy zamkněte dveře a zapněte alarm.

► Alarm – viz strana 65.



Karta vozidla (Car Pass) obsahuje všechny údaje o vozidle, proto ji nesmíte nechat ve vozidle.

Kartu vozidla (Car Pass) vezměte s sebou na každou konzultaci k partnerovi vozidel Opel nebo do Vašeho partnera Opel.



Rádiový dálkový ovladač

Dálkový ovladač je integrován do klíče.

Klíč můžete použít k ovládní:

- Centrální zamykání,
- mechanické ochrany proti odcizení ✱,
- alarmu ✱.

Rádiový dálkový ovladač má dosah přibližně 3 metry. Tento dosah může být ovlivněn vnějšími vlivy. Při používání dálkového ovladače namířte přímo na vozidlo.



Pro Vaše pohodlí Vám doporučujeme, abyste používali pro zamknutí vozidla vždy rádiový dálkový ovladač.

O rádiový dálkový ovladač se musíte starat; chraňte jej před vlhkostí a vysokými teplotami a nepoužívejte jej zbytečně.

Výstražná světla se rozsvítí, jako signál správné funkce dálkového ovladače.

Centrální zamykání,

► Viz strana 58.

mechanické ochrany proti odcizení ✱,

► Viz strana 60.

alarmu ✱.

► Viz strana 65.

Porucha

Pokud nefunguje rádiový dálkový ovladač centrálního zamykání, může to být z těchto důvodů:

- Jste příliš daleko od vozidla.
- Je téměř vybitá baterie dálkového ovladače.
- Časté, opakované používání rádiového dálkového ovladače mimo jeho dosah (pokud jste příliš daleko od vozidla, dálkový ovladač není rozpoznán).
- Pokud opakovaným používáním v krátkém intervalu přetížíte systém centrálního zamykání, automaticky se krátkodobě přeruší napájení.
- Rádiové vlny dálkového ovladače jsou rušeny jiným zdrojem.

Doporučujeme Vám, abyste se obrátili na Vašeho partnera Opel a nechali odstranit příčinu poruchy. Ovládání centrálního zamykání klíčem – viz následující strany.



Výměna baterie dálkového ovladače

Když se začne zkracovat dosah rádiového dálkového ovladače, vyměňte baterii.

Zasuňte malý šroubovák do vybrání a opatrně zapačte. Část s klíčem vyjměte z rádiového dálkového ovladače.

Transpondér pro imobilizér je umístěn v přední části klíče. Dejte pozor, abyste ho nepoškodili nebo neoddělili.

Otevřete dálkový ovladač. Vyměňte baterii, ujistěte se, že je správně vložena. Zavřete kryt, až se s cvaknutím zafixuje do rukojeti klíče.

► Typ baterie – viz strana 225.

Výměna baterie musí být provedena během 3 minut. V opačném případě budete muset rádiové dálkové ovládání synchronizovat.

Ujistěte se, že staré baterie jsou zlikvidovány v souladu s předpisy ochrany životního prostředí.



Synchronizace rádiového dálkového ovladače

Není-li rádiový dálkový ovladač funkční, proveďte synchronizaci:

1. Zapněte zapalování; systém bude v režimu synchronizace po dobu 30 sekund.
2. Krátce stiskněte tlačítko \equiv nebo \geq na rádiovém dálkovém ovladači, když je klíč ve spínací skřínce.
3. Centrální zamykání zamkne a odemkne zámky, jako signál, že byl dálkový ovladač synchronizován.

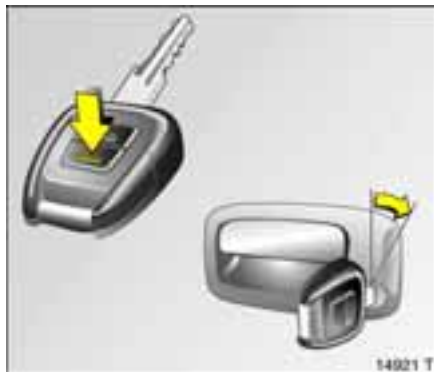

Centrální zamykání

Zamyká dveře, dveře zavazadlového prostoru a dvířka palivové nádrže.

Zamknutí:

Stiskněte tlačítko \equiv na rádiovém dálkovém ovladači

– nebo –

otočte klíč v zámku dveří řidiče směrem k zadní části vozidla, poté jej otočte zpět do vertikální polohy a vytáhněte jej.

Zamknutí zevnitř: stiskněte zamykací kolík na dveřích řidiče, když jsou dveře zavřené.

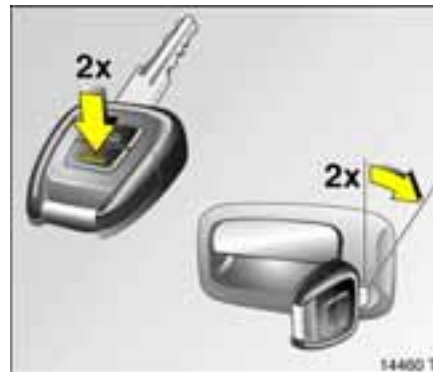

Zajištění pomocí mechanické ochrany proti odcizení*

Všechny dveře musí být zavřené. Dveře řidiče musí být otevřeny po zapnutí zapalování. Stiskněte znovu tlačítko \equiv na rádiovém dálkovém ovladači během 10 sekund po zamknutí

– nebo –

otočte opětovně klíč v zámku dveří řidiče směrem k zadní části vozidla během 10 sekund po zamknutí, poté jej otočte zpět do vertikální polohy a vytáhněte jej.

Zamykací tlačítka všech dveří jsou umístěna tak, že dveře nemůžete otevřít.

Nepoužívejte tento systém, pokud ve vozidle zůstávají cestující! Dveře není možno zevnitř odemknout.

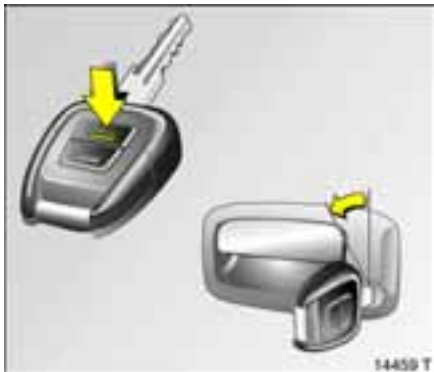

Odemknutí:

Stiskněte tlačítko  na rádiovém dálkovém ovladači

– nebo –

Otočte klíč v zámku dveří řidiče směrem k přední části vozidla, poté jej otočte zpět do vertikální polohy a vytáhněte jej.

Odemknutí zevnitř: vytáhněte zamykací kolík na dveřích řidiče.

Poznámka

■ Aby nemohlo dojít k nechtěnému uzamknutí řidiče, není možné tlačítko na dveřích řidiče stisknout, pokud jsou dveře otevřené.

■ Nejsou-li dveře řidiče správně zavřené, centrální zamykání vozidlo ihned po zamknutí opět odemkne.

■ Chcete-li dveře zamknout zevnitř (např. jako prevenci proti neočekávanému vniknutí zvenku), stiskněte spínač zamykání na dveřích řidiče.

■ Zamknuté dveře se automaticky v případě nehody odemknou (aby do vozidla měla přístup první pomoc) – nezbytný předpoklad: Zapalování nesmí být vypnuté.

Zavření oken, výklopného/posuvného střešního okna a střešního panelu *

Elektricky ovládaná okna *, výklopné/posuvné střešní okno a střešní panel je možné zavřít zvenku: zasuňte klíč do zámku dveří řidiče a podržte klíč v zamykací poloze, až se všechna okna, výklopné/posuvné střešní okno a střešní panel zavřou.

Při manipulaci s elektrickým ovládáním oken * a střešního okna * buďte velmi opatrní. Hrozí nebezpečí zranění, zejména jsou-li ve vozidle děti, a riziko zachycení předmětů.

Všichni cestující ve vozidle by měli být podle toho informováni.

Při zavírání oken, výklopného/posuvného střešního okna a zadního střešního panelu dávejte pozor. Vždy se přesvědčte, že jejich pohybu nic nebrání.

Přetížení

Pokud opakovaným používáním centrálního zamykání v krátkém intervalu přetížíte systém centrálního zamykání, na dobu asi 30 sekund se přeruší napájení.

Tento systém je chráněn pojistkou v pojistkové skříňce.

► Pojistky – viz strana 182.

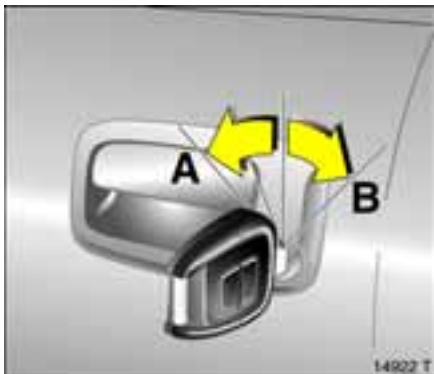

Porucha rádiového dálkového ovladače nebo centrálního zamykání

A = Odemknutí dveří řidiče

Otočte klíčem v zámku dopředu, za bod odporu, až nadoraz. Otočte klíč zpět do vertikální polohy a vytáhněte jej.

B = Zamknutí dveří řidiče

Jsou-li dveře řidiče zavřené, otočte klíč směrem k zadní části vozidla, až nadoraz. Otočte klíč zpět do vertikální polohy a vytáhněte jej.

Ostatní dveře můžete odemknout a zamknout vytažením nebo stisknutím zamykacích kolíčků (není možné, pokud byl předtím aktivován alarm ☹️). Příčinu poruchy nechte odstranit. Doporučujeme Vám, abyste se obrátili na partnera vozidel Opel.



Zavazadlový prostor

Zamykání a odemykání pomocí dálkového ovladače nebo klíčem v zámku dveří řidiče spolu s centrálním zamykáním dveří a dvířek hrdla palivové nádrže.

► Centrální zamykání – viz strana 58.

V následujících sloupcích najdete popis omezení.

Zámek odjistíte stisknutím tlačítka.



Centrální zamknutí zavazadlového prostoru

Centrální zamykání a systém mechanické ochrany vozidla * nemůžete zapnout nebo vypnout v zámku dveří zavazadlového prostoru.

Štěrbina v zámku je v horizontální poloze
Dveře zavazadlového prostoru se odemykají/zamykají rádiovým dálkovým ovladačem nebo klíčem v zámku dveří řidiče.

Pokud klíč v zámku pouze otočíte do horizontální polohy po odemknutí vozidla centrálním zamykáním, dveře zavazadlového prostoru zůstanou zamknuté.

Odemykání – viz strana 64.

Štěrbina v zámku je ve vertikální poloze
Zavazadlový prostor zůstane zamknutý, když odemknete vozidlo centrálním zamykáním. Tuto polohu zvolte tehdy, když má být zavazadlový prostor stále zamknutý. Otočte klíč v zámku doleva za bod odporu, až nadoraz.



Odemknutí zavazadlového prostoru, jsou-li dveře zamknuté centrálním zamykáním

Otočte klíček doprava, co nejdále za bod odporu, z vertikální do horizontální polohy. V této poloze není možné klíč vyjmout.

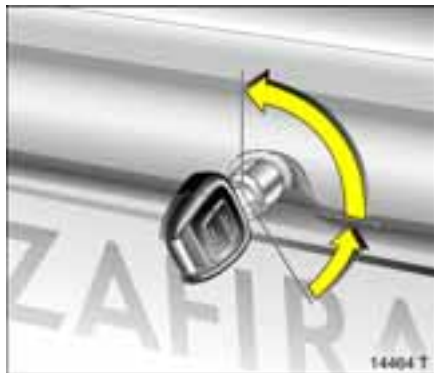

Dveře zavazadlového prostoru opět zamknete zavřením dveří a otočením klíče do horizontální nebo vertikální polohy.

Je-li klíč v zámku v horizontální poloze, dveře zavazadlového prostoru se odemknou při příštím odemknutí vozidla centrálním zamykáním.

Poznámka

- Zámek dveří zavazadlového prostoru nemůžete využít k odemknutí nebo zamknutí centrálním zamykáním nebo zapnutí nebo vypnutí systému mechanické ochrany vozidla ❄.
- Na vnitřní straně dveří zavazadlového prostoru jsou dvě madla, která Vám usnadní zavírání.
- Instalace příslušenství na dveře zavazadlového prostoru zvyšuje jejich hmotnost. Pokud jsou příliš těžké, nebudou držet v otevřené poloze.

Při přepravě objemných předmětů nejezděte s otevřenými nebo pootevřenými dveřmi zavazadlového prostoru, protože by do prostoru pro cestující mohly pronikat výfukové plyny.

Navíc není zcela viditelná a osvětlená registrační značka (RZ).

Alarm *

Systém monitoruje

- dveře, zavazadlový prostor, kapotu,
- prostor pro cestující,
- náklon vozidla, např. pokud je zvedáno,
- zapalování.

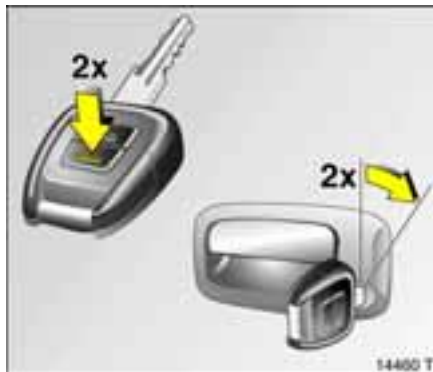

Aktivace:

Musí být zavřeny všechny dveře, výklopné/posuvné střešní okno * a střešní panel *; stisknete opětovně tlačítko  na rádiovém dálkovém ovladači během 10 sekund po zamknutí – nebo – otočte opětovně klíč v zámku dveří řidiče směrem k zadní části vozidla během 10 sekund po zamknutí, poté jej otočte zpět do vertikální polohy a vytáhněte jej.

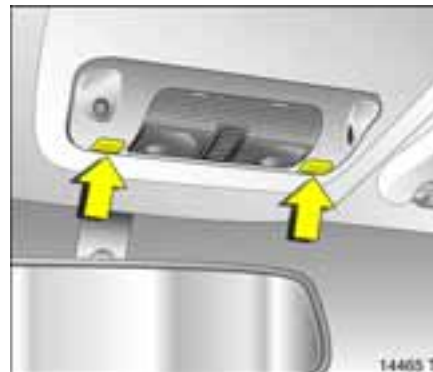

Zapnutí alarmu bez ochrany prostoru pro cestující a čidla náklonu

např. pokud ve vozidle zůstane zvíře.

1. Zavřete všechny dveře a dveře zavazadlového prostoru a kapotu.
2. Současně stiskněte obě tlačítka lampiček na čtení při vypnutém zapalování. LED dioda bliká maximálně 10 sekund.
3. Zavřete dveře.
4. Zapněte alarm. LED dioda se rozsvítí. Po uplynutí cca 10 sekund je alarm aktivní, čidla ochrany prostoru pro cestující a čidla náklonu jsou vypnuta. LED dioda bliká, dokud alarm nevypnete.





LED dioda

Během prvních 10 sekund po aktivaci alarmu:

- LED dioda svítí = Test, opožděné zapnutí,
- LED dioda bliká = Otevřené dveře, dveře zavazadlového prostoru, kapota nebo porucha systému

Po uplynutí přibližně 10 sekund po aktivaci alarmu:

- LED dioda bliká = System je zapnutý
- LED dioda svítí po dobu přibližně 1 sekundy = System je vypnutý

Dojde-li k poruše systému, obraťte se na servis. Doporučujeme Vašeho partnera Opel.

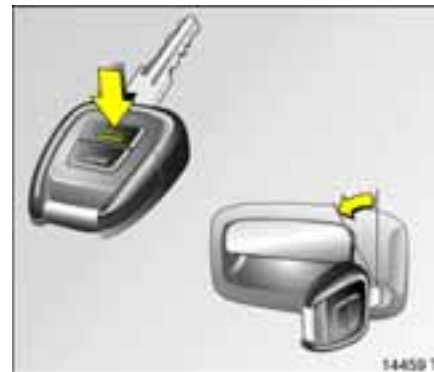

Deaktivace:

Stiskněte tlačítko  na rádiovém dálkovém ovladači

– nebo –

otočte klíč v zámku dveří řidiče směrem k přední části vozidla, poté jej otočte zpět do vertikální polohy a vytáhněte jej.

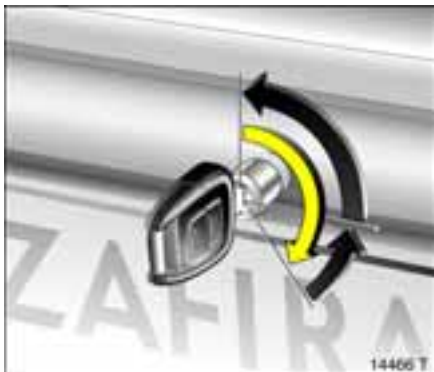

Otevření a zavření dveří zavazadlového prostoru, když je aktivní alarm

1. Odemknutí: otočte klíč doprava až nadoraz. Zavazadlový prostor se odemkne a prostorová ochrana a monitorování náklonu vozidla jsou vypnuty.

2. Otevřete zavazadlový prostor.
3. Zavřete zavazadlový prostor.
4. Zamknutí: otočte klíč zpět do původní polohy. Monitorování prostoru pro cestující, zavazadlového prostoru a náklonu vozidla se opět zapne po uplynutí přibližně 10 sekund.

Poplach

Poplach při zapnutém alarmu se může spustit pouze několikrát (počet spuštění poplachu je dán předpisy).

Poplach se ohlašuje

- akusticky (houkačka) a
- vizuálně (výstražná světla).

Trvání poplachu je omezeno zákonným nařízením.

Sirénu alarmu můžete vypnout stisknutím tlačítka na dálkovém ovládní. Současně se stiskem tlačítka  se také deaktivuje alarm.

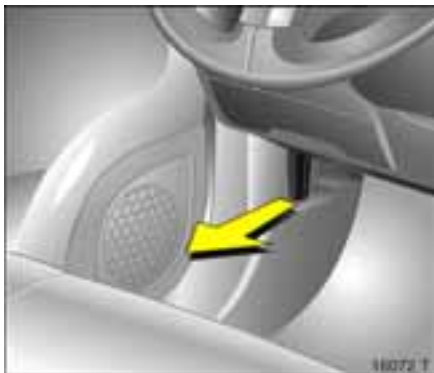

Kapota

Kapotu otevřete zatažením za odjišťovací páčku, která se nachází pod palubní deskou na straně řidiče. Kapotu tak odjistíte a pootvřete. Odjišťovací páku vraťte do původní polohy.



Chcete-li kapotu otevřít, najdete pojistku, která se při pohledu zepředu nachází vpravo od středu vozidla: nadzvedněte ji a otevřete kapotu.

Nečistoty nebo sníh mohou při otevření kapotě sklouznout dolů a blokovat otvory pro sání vzduchu.

► Otvory pro sání vzduchu – viz strana 129.



Kapotu zajistíte v otevřené poloze zasunutím vzpěry, která se nachází napříč nad mřížkou chladiče, do malého otvoru ve spodní části kapoty.

Před zavřením kapoty zatlačte pevně vzpěru do příchytky. Kapotu pomalu spusťte a poté ji nechte vlastní vahou spadnout.

Bezpečnostní pojistka nad mřížkou chladiče nesmí být již nadzvednutá. Zatažením za přední hranu zkontrolujte, že je kapota správně zavřená. Není-li správně zajištěna, opakujte postup.

Sedadla, interiér

Nastavení předních sedadel

► Viz strana 3.

Nastavení sedadel ve druhé řadě

► Viz strana 23.

Složení sedadel ve třetí řadě

► Viz strana 24.

Zvětšení zavazadlového prostoru sklopením předních sedadel

► Viz strana 71.



Poloha sedadla

Sedadlo řidiče nastavte tak, aby řidič seděl vzpřímeně, s mírně pokrčenýma rukama na volantu.

Sedadlo spolujezdce musí být posunuto co nejdále.

Opěradla předních sedadel nesmějí být příliš zakloněna (doporučený úhel náklonu je přibližně 25°).

Nedodržení těchto doporučení může vést ke zranění, případně ohrožení života. Všichni cestující ve vozidle by měli být podle toho informováni.



Poloha opěrky hlavy

Střed opěrky hlavy by měl být v úrovni očí. Pokud není možné, pro velmi vysoké cestující, takto opěrku nastavit, musíte ji vysunout do nejvyšší polohy; pro velmi malé cestující ji nastavte do nejnižší polohy.

Nedodržení těchto doporučení může vést ke zranění, případně ohrožení života. Všichni cestující ve vozidle by měli být podle toho informováni.

► Nastavení – viz následující sloupec a strana 5.

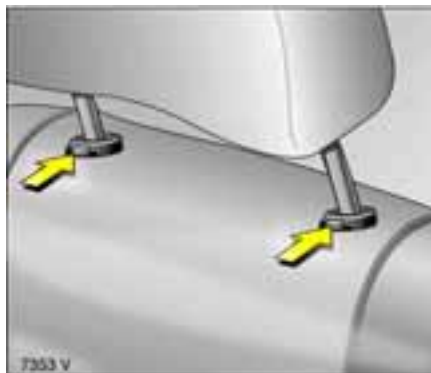

Opěrky hlavy

Přední sedadla a vnější sedadla druhé řady

Chcete-li demontovat opěrky hlavy: uvolněte dvě pojistky jejich stisknutím a demontujte opěrky hlavy.

► Nastavení, viz strana 5.

Zvětšení zavazadlového prostoru: zatlačte opěrky hlavy druhé řady sedadel zcela dolů.

► Opěrky hlavy zatlačte dolů – viz strana 70.

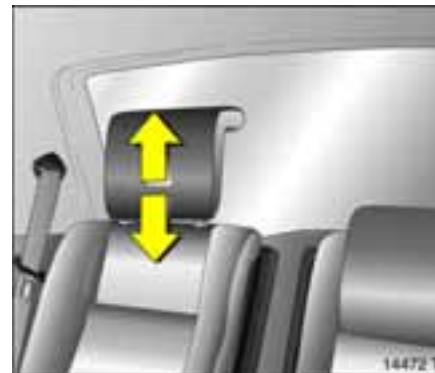

Prostřední sedadlo druhé řady a sedadla třetí řady

Před sklopením sedadla nebo ke zlepšení výhledu, když nejsou sedadla obsazena, odjistěte stisknutím pružin a zatlačte opěrky hlavy zcela dolů.

► Sklopení sedadel – viz strana 23.

Pokud je sedadlo obsazené, vytáhněte opěrku hlavy nahoru.



Loketní opěrka * sedadla řidiče

Zatáhněte přes odpor za zvednutou loketní opěrku směrem dopředu.

Loketní opěrku můžete zvednutím nastavit do různých poloh.

V loketní opěrce je úložný prostor:

► Úložný prostor – viz strana 82.

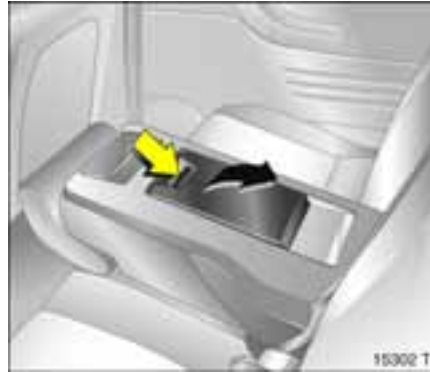

Loketní opěrka ve sklopeném středním opěradle

Prostřední opěrku hlavy zcela zatlačte dolů.

► Viz strana 70.

Zatáhněte za horní rukojeť na zadní straně opěradla prostředního sedadla, sklopte opěradlo na sedák sedadla a zajistěte.

► Viz strana 73.

Stlačte zadní rukojeť na sklopeném opěradle a vyklopte loketní opěrku ven.

Loketní opěrku ve vzpřímené poloze přidržují magnety, takže citlivé předměty, jako například kreditní karty, by se neměly pokládat na loketní opěrku.

Pokud chcete vrátit opěradlo do původní vzpřímené polohy, sklopte loketní opěrku zpět. Zatáhněte za přední rukojeť na opěradle, vraťte opěradlo do původní vzpřímené polohy a zajistěte v této poloze.

Zvětšení zavazadlového prostoru

Maximální zavazadlový prostor získáte demontáží krytu zavazadlového prostoru a sklopením sedadel druhé a třetí řady a také sedadla předního spolujezdce * – viz následující popis.

► Kryt zavazadlového prostoru – viz strana 75.

Při sklápění sedadel nebo řady sedadel dejte pozor, abyste si nepřiskřípli ruce, nebezpečí zranění.

Opěradla sedadel ve druhé řadě musejí být pouze ve vertikální poloze, aby bylo možné zvětšit zavazadlový prostor. V této poloze na nich nesmí sedět cestující.

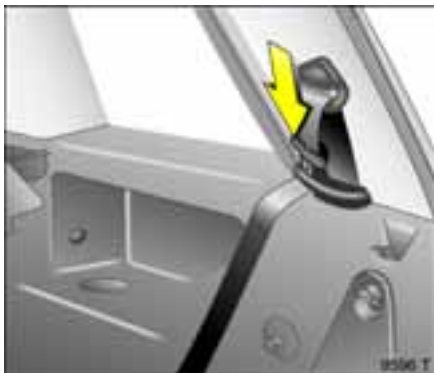

Složení sedadel ve třetí řadě do podlahy vozidla

Před složením sedadla posuňte sedák druhé řady sedadel směrem dopředu zatlačením rukojeti na pravé nebo levé straně sedáku směrem dopředu tak, až se značka pod sedáky dostane do úrovně značky na podlaze.

► Viz strana 74, obrázek 15299 T.

Zatlačte opěrky hlavy sedadel ve třetí řadě zcela dolů – musíte tlakem uvolnit obě pružiny.

► Viz strana 70.

Bezpečnostní pás ved'te upínačem, jak je vidět na obrázku a zasuňte sponu do upínače.

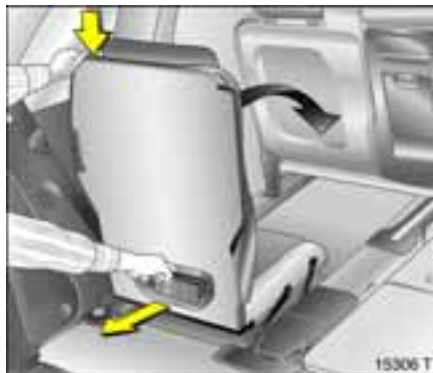

Ze zavazadlového prostoru stiskněte tlačítko na horní straně opěradla a opěradlo zatlačte dopředu. Zvedněte sedadlo pomocí rukojeti vzadu a zatlačte na opěradlo dopředu, až se sedadlo složí do podlahy vozidla.

Při skládání sedadla do podlahy jej přidržíte za rukojeť.



Pokud je to nutné, sklopte obě sedadla.

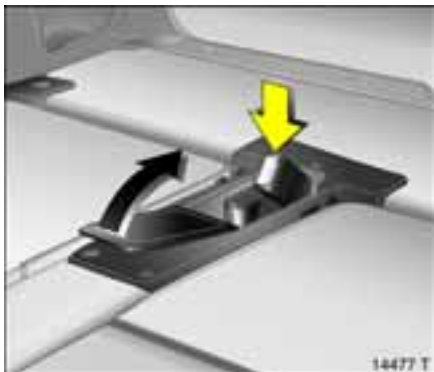

Zámky pásů zatlačte do prohlubně v podlaze a zavřete kryt.

Posuňte sedák druhé řady sedadel do požadované polohy a zajistěte jej zatlačením rukojeti na pravé nebo levé straně sedáku směrem dopředu.

- ▶ Viz strana 23, obrázek 15299 T.
- ▶ Zvednutí sedadel ve třetí řadě – viz strana 24.
- ▶ Demontáž krytu zavazadlového prostoru – viz strana 75.

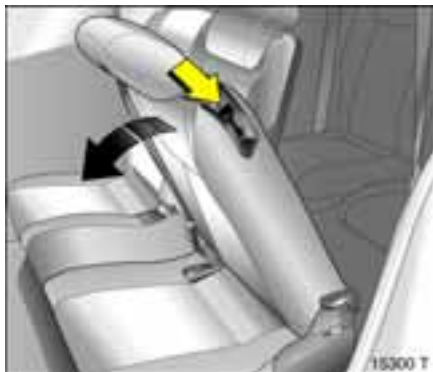

Sklopení opěradel vnějších sedadel ve druhé řadě

Zatlačte dolů opěrku hlavy vnějších sedadel ve druhé řadě.

Zámky bezpečnostních pásů umístěte do kapes v sedáku.

Zatlačte na zajišťovací páčku na jednom nebo obou opěradlech směrem dolů, zvedněte jedno nebo obě opěradla a zajistěte ve své poloze,
– nebo –
Zatlačte na uvolňovací páčku na jednom nebo obou opěradlech směrem dolů a sklopte opěradla dolů na sedáky, dokud se nezajistí.

Pokud chcete opěradlo vrátit do vzpřímené polohy, zatlačte na uvolňovací páčku směrem dolů a zajistěte opěradlo v požadované poloze.

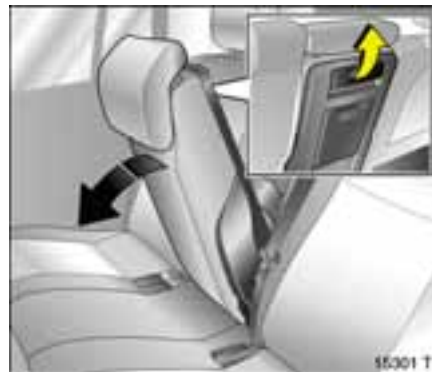

Sklopení prostředního sedadla ve druhé řadě

Zatlačte prostřední opěrku hlavy dolů až nadoraz, přičemž uvolníte pojistku jejím stisknutím.

Zámky bezpečnostních pásů umístěte do kapes v sedáku.

- ▶ Viz strana 90, obrázek 14504 T.

Zatáhněte za horní rukojeť na zadní straně opěradla prostředního sedadla, sklopte opěradlo do vertikální polohy a zajistěte v této poloze,
– nebo –
Zatáhněte za horní rukojeť na zadní straně opěradla prostředního sedadla, sklopte opěradlo na sedák sedadla a zajistěte v této poloze.

Chcete-li vrátit opěradlo do původní vzpřímené polohy, zatáhněte za přední rukojeť na sklopeném opěradle, zvedněte opěradlo a zajistěte v této poloze.

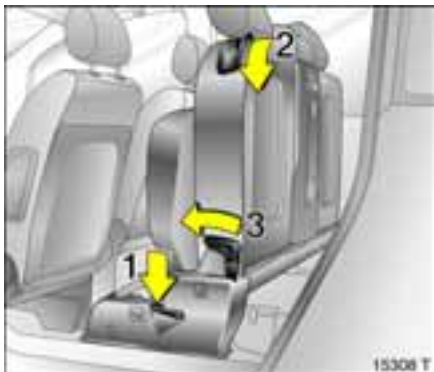

Sklopení druhé řady sedadel a posunutí dopředu

Zámky bezpečnostních pásů umístěte do kapes v sedáku.

► Viz strana 90, obrázek 14504 T.

Zvedněte sedák ve druhé řadě sedadel stlačení páčky 1 na pravé nebo levé straně sedadla směrem dolů a zatlačením na sedák směrem nahoru, dokud se nezajistí v této poloze.

Zatlačte na uvolňovací páčku 2 na obou vnějších opěradlech, nadzvedněte opěradla a zajistěte v této poloze.

Zatáhněte za horní rukojeť na zadní straně opěradla prostředního sedadla, sklopte opěradlo do vertikální polohy a zajistěte v této poloze.

Stiskněte páčku 3 na pravé nebo levé straně sedadla směrem dolů, posuňte řadu sedadel úplně dopředu a zajistěte v této poloze.

Pro návrat do původní vzpřímené polohy, stiskněte páčku 3 a posuňte sedadlo do požadované polohy. Nastavte sklon opěradla a vyklopte sedák dolů pomocí páčky 1. Všechny polohy se musejí slyšitelně zajistit.



Sklopení sedadla spolujezdce *

Zatlačte opěrku hlavy na předním sedadle spolujezdce dolů nebo ji demontujte.

► Viz strana 70.

Sklopte sedadlo předního spolujezdce zvednutím uvolňovací páčky a zajistěte v této poloze.

Pokud chcete opěradlo vrátit do vzpřímené polohy, zvedněte uvolňovací páčku a opěradlo sedadla předního spolujezdce nechte slyšitelně zajistit.

► Poznámky o nakládání vozidla – viz strana 78.



Kryt zavazadlového prostoru

Před používáním krytu zavazadlového prostoru musejí být bezpečnostní pásy zadních sedadel provléknuty upínači na stranách (viz obrázek).

Zavření:

Táhněte kryt za rukojeť směrem dozadu a zajistěte jej do držáků na stranách.

Na kryt neumísťujte těžké předměty nebo předměty s ostrými hranami.

Otevření:

Vyhákněte kryt zavazadlového prostoru z bočních držáků. Kryt se automaticky navine.



Demontáž

Otevřete kryt zavazadlového prostoru.

Stiskněte knoflík na pravé straně krytu, tlačte pravý konec krytu doleva a zasuňte jej. Vyjměte kryt nejprve z pravého, potom z levého držáku.

Zakryjte otvory v bočním obložení krytkami. „Pravá“ a „levá“ strana je na krytech označena písmeny „R“ (pravá strana) a „L“ (levá strana).

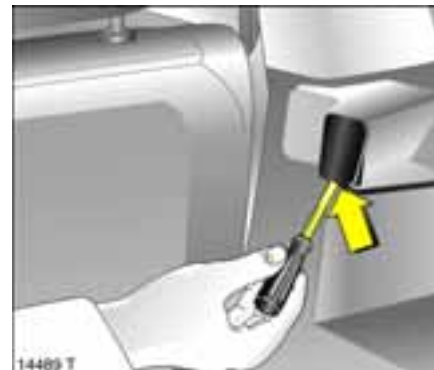

Instalace

Vyjměte krytky z bočního obložení a uložte je do schránky v palubní desce.

Zasuňte kryt zavazadlového prostoru nejprve do levého držáku, potom do pravého držáku.

Stiskněte knoflík na pravé straně krytu zavazadlového prostoru. Kryt se zajistí ve správné poloze.



Bezpečnostní síť *

Bezpečnostní síť můžete instalovat za druhou řadu sedadel nebo za přední sedadla, pokud jsou sedadla ve druhé řadě sklopená.

Za bezpečnostní síť nesmíte převážet žádné osoby.

Instalace

V rámu střechy se nacházejí dva instalační otvory: Otevřete kryty. Upevněte jeden konec nosíku sítě na jedné straně a zajistěte, napněte nosník, upevněte druhý konec a zajistěte.

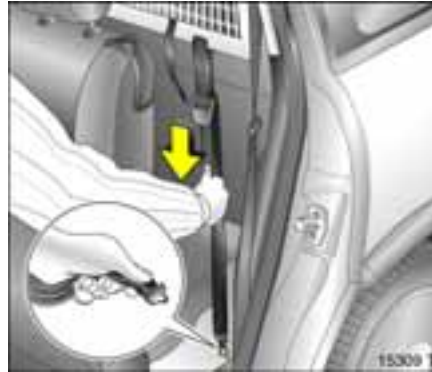

Upevněte popruhy do poutacích ok v podlaze za druhou řadou sedadel nebo za předními sedadly a utáhněte je.

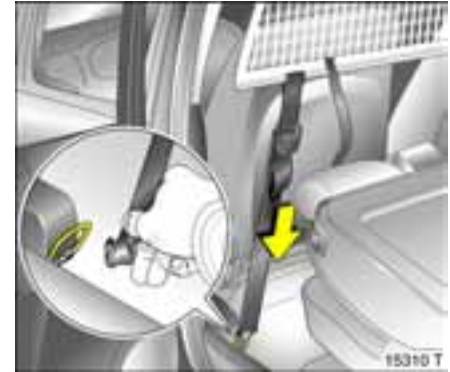

Demontáž

Vyklopte přezky pro délkové nastavení popruhů nahoru a popruhy vyhákněte.

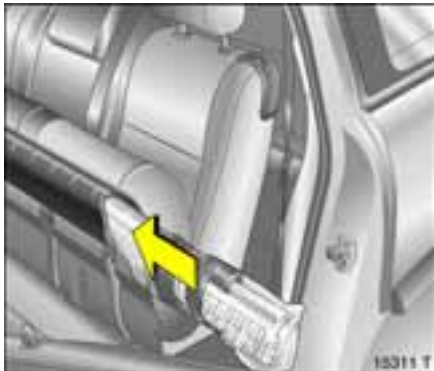

Uložení bezpečnostní sítě

Srolujte bezpečnostní síť a zajistěte ji suchými zipy.

Zvedněte sedák sedadel ve druhé řadě. Uložte bezpečnostní síť do prostoru pod sedákem, sklopte sedák dolů a zajistěte jej.

► Viz strana 74.

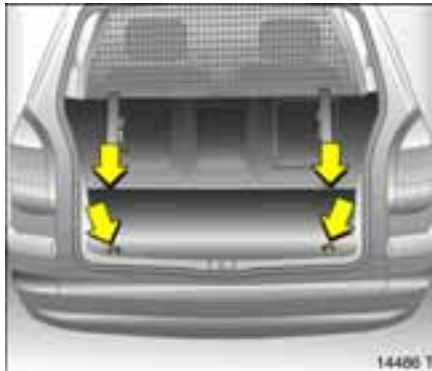

Poutací oka *

V zavazadlovém prostoru se nacházejí poutací oka k upevnění poutacích popruhů *, nebo sítě na zavazadla * nebo bezpečnostní sítě *.

Kryt podlahy zavazadlového prostoru *

Když nepoužíváte třetí řadu sedadel a sedadla jsou složena v podlaze, můžete tento kryt * umístit na podlahu zavazadlového prostoru.

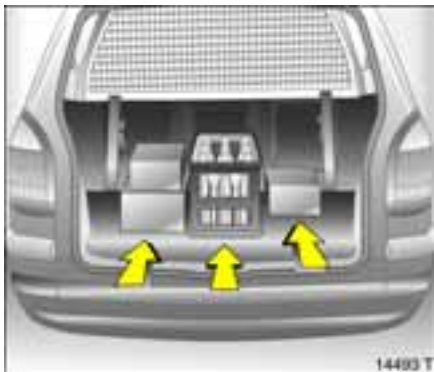

Poznámky o nakládání vozidla

- Těžké předměty v zavazadlovém prostoru umístěte co nejbliže k opěradlům zadních sedadel nebo za opěradla předních sedadel, jsou-li zadní sedadla sklopena. Musíte-li předměty vrstvit, těžší předměty umístěte dolů. Nezajištěné objekty mohou být ze zavazadlového prostoru vymrštnuty do prostoru pro cestující, např. při prudkém brzdění.
- Těžké předměty zajistěte poutacími popruhy * upevněnými do poutacích ok *. Pokud těžké předměty kloužou při brzdění nebo při zatáčení, může se změnit chování vozidla.

- Volné předměty v zavazadlovém prostoru musíte zajistit proti klouzání bezpečnostní sítí na zavazadla *.
- Napněte bezpečnostní sít' * při přepravě předmětů v zavazadlovém prostoru.
- Nejsou-li opěradla sedadel druhé řady sklopena a přepravujete zavazadla, musejí být zajištěna ve vzpřímené poloze.
- Zavřete kryt zavazadlového prostoru, je-li to možné, aby se náklad neodrážel v zadním okně.
- Zavazadla nesmějí přesahovat přes horní hranu opěradel sedadel druhé řady nebo přes horní hranu opěradel předních sedadel, jsou-li sedadla druhé řady demontována.
- Vždy musí být dobře přístupný výstražný trojúhelník * a lékárnička *.
- Neodkládejte žádné předměty na kryt zavazadlového prostoru nebo na palubní desku. Odrážely by se ve skle, bránily by řidiči ve výhledu a mohly by být vrženy dovnitř vozidla, např. při prudkém brzdění.
- Do oblasti, ve které se naplní airbag, nesmíte umístit žádné předměty, protože by při naplnění airbagu mohlo dojít ke zranění.
- Náklad nesmí bránit používání parkovací brzdy a řazení převodových stupňů nebo omezovat volný pohyb řidiče.

- Při přepravě objemných předmětů nejezděte s otevřenými dveřmi zavazadlového prostoru, protože by do prostoru pro cestující mohly pronikat výfukové plyny. Navíc není zcela viditelná a osvětlená registrační značka (RZ).
- Hmotnosti, užitečné zatížení a zatížení střechy.
- Jízda se střešním nosičem zvyšuje citlivost vozidla na boční vítr a ovlivňuje chování vozidla v důsledku zvýšení těžiště vozidla.
- ▶ Opěradla sedadel ve druhé řadě – viz strana 74.
- ▶ Bezpečnostní sít' * – viz strana 76.
- ▶ Poutací popruhy * v poutacích okách * – viz strana 77.
- ▶ Jízda s nákladem na střeše – viz strany 136, 139, 158.
- ▶ Hmotnosti, užitečná hmotnost a zatížení střechy – viz strana 220.

Nedodržení těchto pokynů může vést i k smrtelnému zranění. Všichni cestující ve vozidle by měli být podle toho informováni.



Zapalovač cigaret *

V přední části středové konzole:

Když je zapnuté zapalování, stiskněte zapalovač cigaret. Zapalovač se automaticky vypne, jakmile je nahřátý. Zapalovač vyjměte.

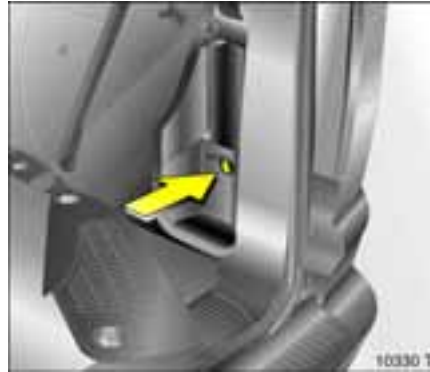

Zásuvky pro příslušenství

Zásuvku pro zapalovač cigaret a zásuvku pro příslušenství * vpravo v zavazadlovém prostoru můžete využít pro připojení elektrického příslušenství. Ve vozidlech se sadou pro opravu pneumatik a integrovaným kompresorem * je zásuvka v kompresoru. Zásuvky jsou funkční, když je zapnuté zapalování. Když neběží motor, může dojít k vybití akumulátoru.

Jako ochrana před vybitím akumulátoru se zásuvka pro příslušenství v zavazadlovém prostoru automaticky vypne 15 minut po vypnutí zapalování.

Použitím nevhodného příslušenství může dojít k poškození zásuvky.

Maximální výkon elektrického příslušenství nesmí překročit

- 120 W v zásuvce ve středové konzole a 50 W při zapnutém vyhřívání sedadla *
- a 120 W v zásuvce pro příslušenství * v zavazadlovém prostoru (při tažení karavanu nebo přívěsu se tento výkon při používání příslušenství v karavanu nebo přívěsu snižuje).

Nepřipojujte žádné příslušenství, které dodává elektrický proud, např. nabíječky nebo akumulátoru.

Elektrické příslušenství připojené do zásuvky musí splňovat zákonné požadavky elektromagnetické kompatibility dle normy DIN VDE 40 839, v opačném případě může dojít k poruše vozidla.



Popelníky *

Je určen pouze pro popel, ne pro hořlavý odpad.

Pokud nebudete dbát tohoto doporučení, může dojít ke zranění nebo ohrožení života. Všichni cestující ve vozidle by měli být podle toho informováni.

Popelník, přední

Popelník otevřete stlačením krytu.



Chcete-li popelník vyprázdnit, uchopte obě strany vnitřní části a táhněte je směrem nahoru.



Popelníky, zadní



V madlech dveří.

Popelník otevřete zvednutím krytu.

Chcete-li popelníky vyprázdnit nebo přemístit ke třetí řadě sedadel, posuňte kryt dozadu a ven a vytáhněte jej směrem nahoru.



Úložné schránky v zavazadlovém prostoru

Nářadí vozidla se zvedákem a tažným okem, výstražný trojúhelník  a koule tažného zařízení jsou uloženy pod víkem pod podlahou vozidla vzadu . Chcete-li otevřít víko, zvedněte koberec, otočte a zvedněte kroužek.



► Otevření víka – viz strana 168, obrázek 15314 T.

► Uložení rezervního kola  – viz strana 172.

Uložte lékárníčku ve schránce v bočním obložení .

► Lékárníčka – viz strana 170.



V obložení na pravé straně je umístěna schránka se zásuvkou pro příslušenství  a sada pro opravu pneumatiky .

► Sada pro opravu pneumatiky  – viz strana 177.

► Zásuvka pro napájení příslušenství  – viz strana 79.

Pokud chcete otevřít víko v bočním obložení, otočte knoflík o 90°. Pokud jej chcete zavřít, otočte knoflík nadoraz zpět.

Při ukládání předmětů do schránek v bočním obložení se ujistěte, že nic nebrání v pohybu bezpečnostních pásů a jejich navijeců.

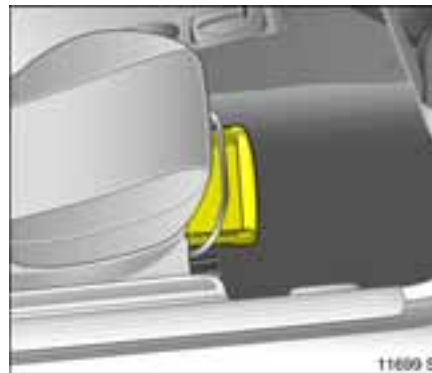

Úložná schránka pod sedadlem spolujezdce

Nadzvedněte schránku uchopením vybraní na přední hraně a vytáhněte dopředu.

Maximální zatížení: 1 kg. Schránku zavřete zatlačením zpět a zajištěním.



Schránka v palubní desce

Otevřete ji zatažením za rukojeť.

Na vnitřní straně víka se nachází držák na pero.



Úložná schránka v přední loketní opěrce *

Otevřete ji stisknutím tlačítka a zvednutím horní části loketní opěrky.

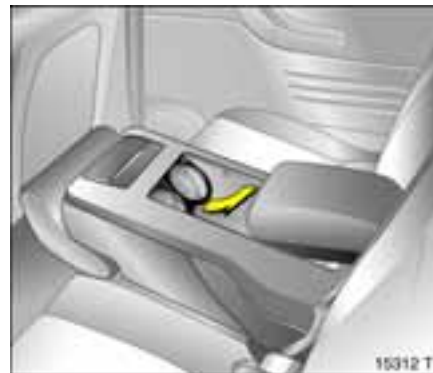

Držáky nápojů *

Jsou umístěny vpředu pod popelníkem a v kapsách předních dveří.

Další držáky nápojů jsou umístěny ve střední loketní opěrce ve druhé řadě sedadel ve sklopené poloze.

► Opěradlo – viz strana 73.

Stlačte zadní rukojeť na sklopeném opěradle a vyklopte loketní opěrku ven.

Zvedněte držák nápojů a zajistěte v této poloze.



V bočních úložných schránkách jsou umístěny držáky nápojů pro sedadla třetí řady.

Sluneční clony

Sluneční clony lze sklopit dolů nebo do strany, jako ochranu před slunečním svitem.

Bezpečnostní systémy

Třístupňový zádržný systém

Skládá se z těchto částí:

- z třibodových bezpečnostních pásů
- z předpínačů bezpečnostních pásů na předních sedadlech
- ze systému airbagů řidiče, předního spolujezdce a pro cestující na vnějších zadních sedadlech ✱.

Tyto tři stupně se aktivují postupně v závislosti na závažnosti dopravní nehody:

- Automatické blokovací zařízení bezpečnostních pásů brání vytažení pásu a tak zajišťuje, že všichni cestující ve vozidle zůstanou na svých sedadlech.
- Zámky předních bezpečnostních pásů jsou staženy dolů. V důsledku toho jsou bezpečnostní pásy okamžitě napnuté a cestující jsou velmi brzo chráněni před zpomalením vozidla. Tak se snižuje zatížení působící na tělo.
- Systém airbagů se zapojí v případě vážné nehody a vytvoří bezpečnostní polštář pro cestující.

Airbagy jsou doplňkem třibodových bezpečnostních pásů a předpínačů bezpečnostních pásů. Proto vždy používejte bezpečnostní pásy. Pokud nebudete dbát tohoto doporučení, může dojít ke zranění nebo ohrožení života. Všichni cestující ve vozidle by měli být podle toho informováni.

Přečtěte si přiložený návod k dětskému zádržnému systému!

Bezpečnostní pásy

Vždy se ve vozidle připestejte, to znamená i v městském provozu a při cestování na zadních sedadlech. Můžete si tak zachránit život!

Těhotné ženy musejí být také připoutány bezpečnostním pásem.

► Připoutání bezpečnostním pásem – viz strana 88.

V případě nehody nepřipoutané osoby ohrožují spolucestující i sami sebe.

► Kontrolka  bezpečnostních pásů – viz strana 30.

Bezpečnostní pásy jsou určeny vždy jen pro jednu osobu. Nejsou vhodné pro osoby mladší 12 let nebo menší než 150 cm.

Doporučujeme Vám, abyste pro děti mladší 12 let používali dětské zádržné systémy Opel.

► Dětský zádržný systém – viz strana 102.



Tříbodové bezpečnostní pásy

Vozidlo je vybaveno tříbodovými samonavíjecími pásy s blokovací automatikou, které poskytují naprostou volnost pohybu, ačkoliv pás vždy pevně přiléhá k tělu.

► Správné nastavení sedadla – strana 69.

Při prudkém zrychlení nebo zpomalení vozidla ve všech směrech se bezpečnostní pás okamžitě zablokuje.

Předpínače bezpečnostních pásů

Bezpečnostní pásy na předních sedadlech jsou vybaveny předpínači. V případě čelní srážky nebo nárazu zezadu, v závislosti na síle nárazu, je zámek pásu stažen směrem dolů, čímž jsou pásy napnuty.



Aktivace předpínačů bezpečnostních pásů

aktivace je signalizována svícením kontrolky . Aktivace předpínačů bezpečnostních pásů může být také signalizována žlutým terčíkem na zámku bezpečnostního pásu.

Pokud byl systém předpínačů aktivován, musíte jej nechat vyměnit. Doporučujeme Vám, abyste se obrátili na partnera vozidel Opel.

Pokud nejsou bezpečnostní pásy poškozené, jejich funkce je nedotčena, i když byly aktivovány předpínače bezpečnostních pásů.

► Další informace – viz strana 90.



Kontrolka předpínačů bezpečnostních pásů

Systém předpínačů bezpečnostních pásů je elektronicky monitorován zároveň s airbagy. Jejich provozní stav je signalizován kontrolkou  na přístrojové desce. Při zapnutí zapalování se kontrolka rozsvítí na dobu přibližně 4 sekund. Pokud se nerozsvítí, po uplynutí 4 sekund, nezhasne nebo se rozsvítí za jízdy, došlo v systému předpínačů bezpečnostních pásů nebo systému airbagů k poruše. V případě nehody by předpínače bezpečnostních pásů nebo airbagy nebyly aktivovány.

► Porucha airbagu – viz strana 96.

Poruchu nechte odstranit. Doporučujeme Vám, abyste se obrátili na partnera vozidel Opel.

Integrovaná autodiagnostika umožní rychlé odstranění poruchy. Kartu vozidla (Car Pass) vezměte s sebou na každou konzultaci k partnerovi vozidel Opel.

Důležité

- Příslušenství ani jiné předměty nesmíte umístit nebo upevnit v akční zóně předpínačů bezpečnostních pásů (v blízkosti zámků bezpečnostních pásů), protože by při aktivaci předpínačů bezpečnostních pásů mohlo dojít ke zranění osob.
- Neprovádějte žádné změny na součástech předpínačů bezpečnostních pásů, jinak nebude Vaše vozidlo způsobilé k jízdě.

Při nesprávné manipulaci (např. montáž nebo demontáž) s předpínači bezpečnostních pásů může dojít k jejich náhodné aktivaci. Riziko poranění!

- Řídící elektronika předpínačů bezpečnostních pásů a systému airbagů je umístěna ve středové konzole. Z důvodu vyloučení funkčních poruch zde nesmějí být odkládány žádné magnetické předměty.
- Doporučujeme Vám, abyste se s výměnou předních sedadel obrátili na partnera vozidel Opel.
- Předpínače bezpečnostních pásů mohou být aktivovány jen jednou. Již aktivované předpínače bezpečnostních pásů nechte vyměnit. Doporučujeme Vám, abyste se obrátili na partnera vozidel Opel.
- Při likvidaci vozidla je nutné dodržovat příslušné bezpečnostní předpisy. Proto musí likvidaci provádět pouze autorizované likvidační středisko. Doporučujeme Vám, abyste se obrátili na partnera vozidel Opel.



Používání bezpečnostních pásů

Zapnutí pásu

Vytáhněte pás z naviječe a ved'te jej přes tělo tak, aby nebyl překroucený.

Zasuňte kovovou sponu do zámku.

Opěradlo nesmí být příliš zakloněno, jinak by byla ovlivněna funkce bezpečnostních pásů; doporučený úhel sklonu je přibližně 25°. Spodní část pásu nesmí být překroucena a musí pevně přiléhat k tělu.

Za jízdy občas upravte napnutí pásu přitážením diagonální části bezpečnostního pásu.



U těhotných žen musí vést spodní část bezpečnostního pásu co nejnižší přes pánev, aby nebylo břicho pod tlakem.

Objemný oděv brání správnému přilehnutí pásu na tělo. Pás nesmí vést přes tvrdé nebo křehké předměty v kapsách oděvu (např. kuličková pera, klíče, brýle), protože by mohlo dojít ke zranění. Mezi pás a tělo neumíst'ujte žádné předměty (např. aktovku, mobilní telefon apod.).

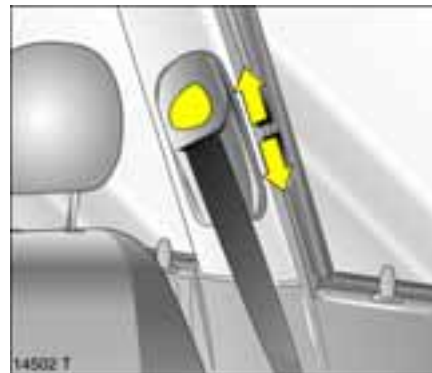

Výškové nastavení

horního ukotvení bezpečnostního pásu předních sedadel nebo sedadel druhé řady:

1. Povytáhněte pás.
2. Stiskněte tlačítko nebo posuňte ukotvení nahoru.
3. Nastavte požadovanou výšku.
4. Zajistěte ukotvení slyšitelně v požadované poloze.

Neprovádějte výškové nastavení během jízdy.



Výškové seřízení pásu má být takové, aby pás vedl přes rameno a přiléhal k rameni. Pás nesmí vést přes krk nebo horní část paže.



Rozepnutí pásu

Bezpečnostní pás rozepnete stisknutím červeného tlačítka na zámku; pás se automaticky navine.



Bezpečnostní pásy v druhé řadě sedadel

Když posouváte sedadla druhé řady z důvodu zvětšení zavazadlového prostoru, uložte zámkové mechanismy bezpečnostních pásů do prostoru na sedáku, jak je znázorněno na obrázku.

Bezpečnostní pás na prostředním sedadle můžete vytáhnout z navijáče, jen když je opěradlo zajištěné v poloze zcela vzadu.

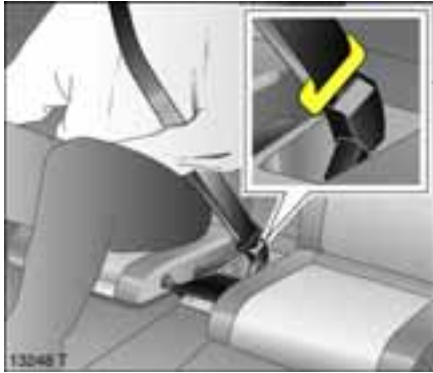

Bezpečnostní pásy v třetí řadě sedadel

Otevřete kryt na podlaze mezi sedadly a vytáhněte zámky bezpečnostního pásu.

Vyjměte bezpečnostní pás a sponu bezpečnostního pásu z upínače.

Používá-li bezpečnostní pás cestující, nesmí vést upínačem.

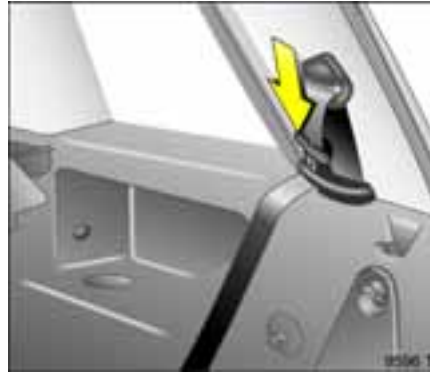

Když bezpečnostní pás nepoužíváte, provlékněte jej upínačem tak, jak je vidět na obrázku, a sponu umístěte také do upínače.

Kontrola bezpečnostních pásů

Pravidelně kontrolujte všechny části systému bezpečnostních pásů z hlediska poškození a správné funkce. Poškozené díly nechte vyměnit. Po nehodě musejí být vyměněny bezpečnostní pásy i použité předpínače bezpečnostních pásů. Doporučujeme Vašeho partnera Opel.

Neprovádějte žádné změny na bezpečnostních pásech, jejich úchytech, samonavíjecím mechanismu a zámcích bezpečnostních pásů.

Ujistěte se, že bezpečnostní pásy nejsou poškozeny nebo roztřepeny ostrými předměty.





8285 T

System airbagů

Čelní airbag

System předních airbagů je označen nápisem **AIRBAG** na volantu a nad schránkou v palubní desce.

System předních airbagů se skládá z:

- airbagu a generátoru plynu ve volantu a druhé jednotky v palubní desce
- řídicí elektroniky s čidlem nárazu
- kontrolky systému airbagů  na přístrojové desce,
- detekce obsazení sedadla spolujezdce *
- Kontrolky dětského zádržného systému Opel  s vysílačem * ve stropní svítelně.

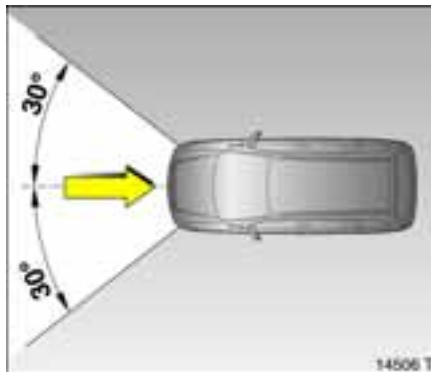

14506 T

System předních airbagů se uvede do činnosti:

- v závislosti na síle nárazu
- v závislosti na typu nárazu
- dle úhlu nárazu, viz obrázek
- nezávisle na systému bočních * a hlavových airbagů *.

Výjimka:

Sedadlo předního spolujezdce se systémem detekce obsazení sedadla *. System detekce obsazení sedadla deaktivuje čelní a boční airbag předního spolujezdce, není-li přední sedadlo spolujezdce obsazeno nebo je na něm umístěn dětský zádržný systém Opel s vysílačem *.

► System detekce obsazení sedadla – viz strana 97.

► Dětský zádržný systém Opel s vysílačem * – viz strana 102.

Příklady naplnění předních airbagů:

- Náraz do nepohyblivé překážky: přední airbagy se naplní při nižší rychlosti vozidla.
- Náraz do pohyblivé překážky (např. do jiného vozidla): přední airbagy se naplní pouze při vyšší rychlosti vozidla.

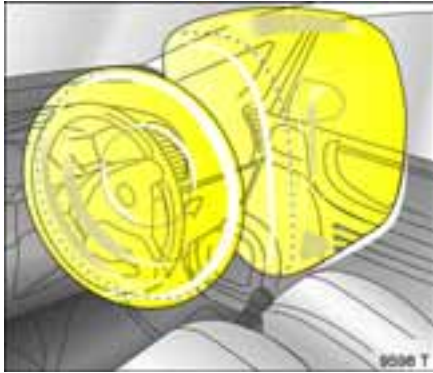

Naplnění předních airbagů trvá několik tisíců sekund. Airbagy vytvoří bezpečnostní vzduchový polštář pro řidiče a předního spolujezdce. Je tak omezen dopředný pohyb těla řidiče a cestujícího a značně sníženo riziko zranění horní části těla a hlavy.

Airbag se naplní i vyfoukne během velmi krátké doby, takže nebrání ve výhledu a při nehodě není jeho naplnění často vůbec zaznamenáno.



Systém předních airbagů poskytuje optimální ochranu, jsou-li správně nastavena sedadla, opěradla a opěrky hlavy: Nastavte sedadlo řidiče v souladu s výškou cestujícího tak, aby řidič seděl vzpřímeně, pokrčenýma rukama držel volant v oblasti horních ramen volantu. Sedadlo předního spolujezdce musí být posunuto co nejdále, s opěradlem ve vzpřímené poloze. Hlavu, tělo, ruce ani nohy nepokládejte na kryty airbagů.

Do oblasti naplnění airbagů neumísťujte žádné předměty.

Třibodový bezpečnostní pás musí být správně zapnutý.

- ▶ Nastavení opěradla – viz strany 3, 69.
- ▶ Důležité informace o systému airbagů – viz strana 99.
- ▶ Zapnutí třibodového bezpečnostního pásu – viz strana 88.



Přední airbagy se nenaplní, když

- je vypnuté zapalování,
- čelní srážka je mírná,
- dojde k převrácení vozidla,
- dojde k bočnímu nárazu nebo nárazu zezadu, tedy v případech, kdy by naplnění předních airbagů neposkytlo cestujícímu ochranu.

Každý cestující ve vozidle musí být připoután bezpečnostním pásem. Systém předních airbagů doplňuje tříbodové bezpečnostní pásy. Pokud se nepřipoutáte, riskujete v případě nehody vážné zranění nebo vymrštění z vozidla.

Bezpečnostní pásy pomáhají udržet správnou polohu těla, ve které airbag poskytne při nehodě nejúčinnější ochranu.

Navíc se přední airbag spolujezdce nenaplní ve verzích se systémem detekce obsazení sedadla spolujezdce * pokud

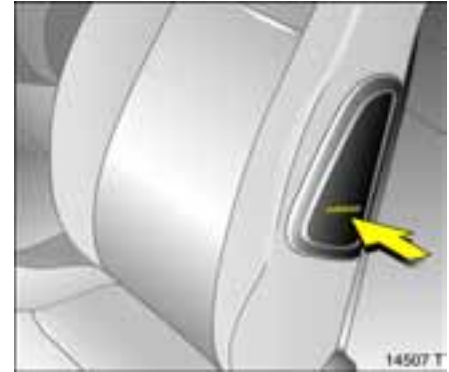

- sedadlo předního spolujezdce není obsazeno
 - je správně instalován dětský zádržný systém Opel s vysílačem *.
- Systém detekce obsazení sedadla – viz strana 97.
- Dětský zádržný systém Opel s vysílačem * – viz strana 102.



Boční airbag *

Systém bočních airbagů je označen nápisem **AIRBAG** na vnějších stranách opěradel předních sedadel.

Systém bočních airbagů se skládá z:

- airbagu a generátoru plynu v opěradle sedadla řidiče a druhé jednotky v opěradle sedadla předního spolujezdce
- řídicí elektroniky
- čidel bočních nárazů
- kontrolky systému airbagů  na přístrojové desce,
- detekce obsazení sedadla spolujezdce *
- kontrolky dětského zádržného systému Opel  s vysílačem * ve stropní svítelně.

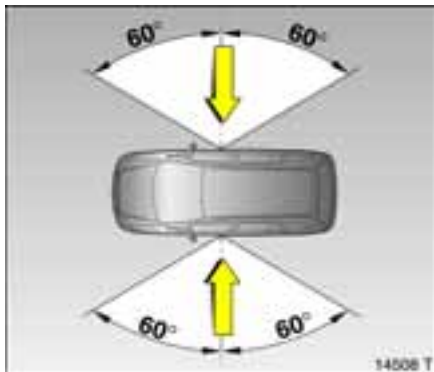

Systém bočních airbagů se uvede do činnosti:

- v závislosti na síle nárazu
- v závislosti na typu nárazu
- dle úhlu nárazu do dveří řidiče nebo spolujezdce, viz obrázek
- nezávisle na systému předních airbagů.

Výjimka:

Sedadlo předního spolujezdce se systémem detekce obsazení sedadla *.
Systém detekce obsazení sedadla deaktivuje čelní a boční airbag předního spolujezdce, není-li přední sedadlo spolujezdce obsazeno nebo je na něm umístěn dětský zádržný systém Opel s vysílačem *.

► Systém detekce obsazení sedadla – viz strana 97.

► Dětský zádržný systém Opel s vysílačem * – viz strana 102.



Naplnění bočního airbagu proběhne během milisekundy a vytvoří tak bezpečnostní bariéru pro řidiče a/nebo cestujícího na straně nárazu. Tím je značně sníženo riziko zranění horní části těla při bočním nárazu.

Neumísťujte žádné předměty do oblasti, do které se plní airbagy ani mezi opěradlo a tělo cestujícího. Nepokládejte ruce ani paže do oblasti krytů airbagů.

► Důležité informace, viz strana 99.

Tříbodový bezpečnostní pás musí být vždy správně zapnutý.

► Zapnutí tříbodového bezpečnostního pásu – viz strana 88.

Boční airbagy se nenaplní, když

- je vypnuté zapalování,
- dojde k čelní srážce,
- dojde k převrácení vozidla,
- dojde k nárazu zezadu,
- dojde k bočnímu nárazu mimo prostor pro cestující.

Navíc se přední airbag spolujezdce nenaplní ve verzích se systémem detekce obsazení sedadla spolujezdce ❄, pokud

- sedadlo předního spolujezdce není obsazeno
 - je správně instalován dětský zádržný systém Opel s vysílačem ❄.
- Systém detekce obsazení sedadla – viz strana 97.
- Dětský zádržný systém s vysílačem ❄ – viz strana 102.



Hlavový airbag ❄

Tento typ airbagu rozeznáte podle nápisu **AIRBAG** na rámu střechy.

Systém hlavových airbagů se skládá z:

- airbagu a generátoru plynu v rámu střechy na straně řidiče a předního spolujezdce
- řídicí elektroniky
- čidel bočních nárazů
- kontrolky systému airbagů ❄ na přístrojové desce.

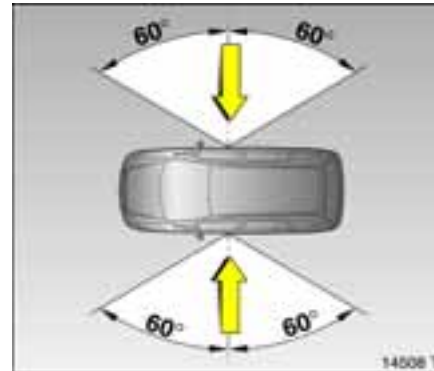

Systém hlavových airbagů se uvede do činnosti:

- v závislosti na síle nárazu
- v závislosti na typu nárazu
- dle úhlu nárazu do dveří řidiče nebo spolujezdce, viz obrázek
- spolu se systémem bočních airbagů
- bez ohledu na obsazení sedadla,
- nezávisle na systému předních airbagů.

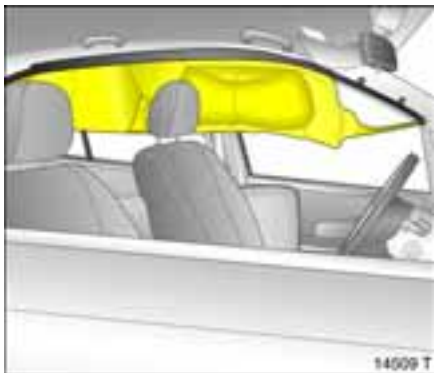

Tyto airbagy se naplní během několika tisíců sekund a vytvoří bezpečnostní vzduchový polštář v oblasti hlavy pro cestující na sedadlech první a druhé řady sedadel na příslušné straně vozidla. Tím je značně sníženo riziko zranění hlavy při bočním nárazu.

Do oblasti naplnění airbagů neumísťujte žádné předměty. Nepokládejte ruce ani paže do oblasti krytů airbagů.

► Důležité informace, viz strana 99.

Třibodový bezpečnostní pás musí být vždy správně zapnutý.

► Zapnutí třibodového bezpečnostního pásu – viz strana 88.

Hlavové airbagy (nafukovací clony) se nenaplní, když:

- je vypnuté zapalování,
- dojde k čelní srážce
- dojde k převrácení vozidla
- dojde k nárazu zezadu
- dojde k bočnímu nárazu mimo prostor pro cestující.



Kontrolka systému airbagů *

Systémy předních, bočních * a hlavových airbagů * jsou elektronicky monitorovány, zároveň s detekcí obsazení sedadla spolujezdce * a předpínači bezpečnostních pásů a jejich funkčnost je signalizována kontrolkou * na přístrojové desce. Při zapnutí zapalování se kontrolka rozsvítí na dobu přibližně 4 sekund. Pokud se nerozsvítí, po uplynutí 4 sekund nezhasne nebo se rozsvítí za jízdy, došlo v systému airbagů, systému detekce obsazení sedadla spolujezdce * nebo předpínačů bezpečnostních pásů k poruše. V tom případě nemusejí být systémy při nehodě funkční.



► Porucha předpínače bezpečnostního pásu – viz strana 86.

Poruchu nechte odstranit. Doporučujeme Vám, abyste se obrátili na partnera vozidel Opel.

Integrovaná autodiagnostika umožní rychlé odstranění poruchy. Kartu vozidla (Car Pass) vezměte s sebou na každou konzultaci k partnerovi vozidel Opel.

Detekce obsazení sedadla spolujezdce ❄

Systém detekce obsazení sedadla deaktivuje čelní a boční airbag předního spolujezdce a boční airbagy, není-li přední sedadlo spolujezdce obsazeno nebo je na něm umístěn dětský zádržný systém Opel s vysílačem ❄. Systém hlavových airbagů ❄ zůstane aktivní.

Kontrolka ❄ systému detekce obsazení sedadla spolujezdce je umístěna ve stropní svítelně. Pokud se kontrolka ❄ rozsvítí po zapnutí zapalování po dobu asi 4 sekund, je vozidlo vybaveno systémem detekce obsazení sedadla spolujezdce.

► Systém detekce obsazení sedadla – viz strana 97, obrázek 11383 T.

Je-li instalován dětský zádržný systém Opel s vysílačem ❄, kontrolka ❄ zůstane svítit trvale po zapnutí zapalování, jakmile systém detekoval obsazené sedadlo. Pouze potom lze sedadlo předního spolujezdce použít pro přepravu dítěte v zádržném systému.



Vozidla se systémem detekce obsazení sedadla poznáte také podle štítku, který je umístěn na sedadle předního spolujezdce, viz obrázek 12106 A.

Dětský zádržný systém Opel s vysílačem ❄ je detekován automaticky po umístění na sedadlo předního spolujezdce v souladu s pokyny. Když na sedadlo předního spolujezdce umístíte tento dětský zádržný systém, jsou systémy předního a bočního airbagu předního spolujezdce deaktivovány. Systém hlavových airbagů zůstane aktivní. Věnujte pozornost kontrolce systému detekce obsazení sedadla spolujezdce ❄.

► Systém detekce obsazení sedadla ❄ – viz strana 97.

Na sedadlo předního spolujezdce smíte umístit pouze dětský zádržný systém Opel s vysílačem ✱. Používání systému bez vysílače ohrožuje život dítěte.

Dětský zádržný systém Opel s vysílačem ✱ můžete identifikovat podle štítku – viz obr. 12106 A.



Kontrolka dětského zádržného systému Opel s vysílačem ✱

Přítomnost dětského zádržného systému Opel s vysílačem ✱ je indikována po zapnutí/zapalování trvalým svícením kontrolky  na stropní svítelně, jakmile systém detekce obsazení sedadla spolujezdce detekuje dětský zádržný systém.

Pokud kontrolka za jízdy nesvítí, systém airbagů (čelní a boční airbagy) předního spolujezdce není deaktivován. Hrozí riziko smrtelného zranění dítěte – dětský zádržný systém instalujte na zadní sedadlo.

Poruchu nechte odstranit. Doporučujeme Vám, abyste se obrátili na partnera vozidel Opel.

Pokud není dětský zádržný systém umístěn správně nebo došlo k poruše vysílače, kontrolka bliká. Zkontrolujte, zda je dětský zádržný systém umístěn správně. Viz příložený návod ke správné instalaci dětského zádržného systému s vysílačem ✱.

Pokud je dětský zádržný systém umístěn správně a kontrolka nesvítí, došlo v systému detekce obsazení sedadla spolujezdce k poruše – nebezpečí ohrožení života dítěte. Dětský zádržný systém umístěte na zadní sedadlo. Příčinu poruchy nechte odstranit. Doporučujeme Vám, abyste se obrátili na partnera vozidel Opel.

Pokud není na sedadle předního spolujezdce umístěn dětský zádržný systém Opel s vysílačem ✱, kontrolka nesmí svítit ani blikat, jinak by systém airbagů předního spolujezdce nebyl aktivní. Příčinu poruchy nechte odstranit. Doporučujeme Vám, abyste se obrátili na partnera vozidel Opel.

Pokud jste dětský zadržný systém Opel s vysílačem * umístili správně, kontrolka dětského zadržného systému Opel s vysílačem umístěná ve stropní svítelně musí po zapnutí zapalování svítit.

Pokud kontrolka za jízdy nesvítil, systém airbagů předního spolujezdce není deaktivován. Nebezpečí ohrožení života. V tomto případě dětský zadržný systém umístěte na zadní sedadlo. Příčinu poruchy nechte odstranit. Doporučujeme Vám, abyste se obrátili na partnera vozidel Opel.

Důležité

- Do oblasti, ve které se naplní airbag, nesmíte umístit žádné předměty ani příslušenství, protože by při naplnění airbagu mohlo dojít ke zranění.
- Do prostoru mezi airbagy a cestující nevkládejte žádné předměty – riziko zranění.
- Háčky ve střešním rámu používejte pouze pro zavěšení lehkých částí oděvu nebo ramínka. V kapsách oděvů nenechávejte žádné předměty – riziko zranění.
- Řídicí elektronika předpínačů bezpečnostních pásů a systému airbagů je umístěna ve středové konzole. Z důvodu vyloučení funkčních poruch zde nesmějí být odkládány žádné magnetické předměty.
- Na volant, palubní desku, opěradla předních sedadel, střešní rám v blízkosti airbagů nebo sedák sedadla předního spolujezdce neumísťujte žádné nálepky, ani je ničím nezakrývejte.
- Volant, palubní desku, opěradla předních sedadel, střešní rám v blízkosti airbagů nebo sedák sedadla předního spolujezdce čistěte pouze suchou tkaninou nebo čisticím prostředkem na interiéry. Nepoužívejte žádné agresivní čisticí prostředky.
- Na přední sedadla smíte použít pouze potahy, které jsou schváleny pro vozidlo Zafira vybavené bočními airbagy. Při navlékání potahů na sedadla se ujistěte, že nejsou zakryty jednotky airbagů na vnějších stranách opěradel předních sedadel.
- Systémy airbagů jsou navzájem nezávislé, plní se v závislosti na síle a typu nárazu. Boční a hlavové airbagy * se aktivují současně.
- Každý airbag je použitelný pouze jednou. Použité airbagy nechte neprodleně vyměnit. Doporučujeme Vám, abyste se obrátili na partnera vozidel Opel.
- Rychlost, směr pohybu a deformační zóny vozidla a vlastnosti překážky rozhodují o síle nárazu a naplnění airbagů. Stupeň poškození vozidla a následné náklady na opravy nejsou ukazatelem pro rozhodování řídicí jednotky pro naplnění airbagů.

- Neprovádějte žádné úpravy prvků systému airbagů, vozidlo by mohlo být nepojízdné.

Při nesprávné manipulaci se systémy airbagů může dojít k náhlé aktivaci airbagů - riziko poranění!

- V případě potřeby nechte volant, palubní desku, výplně předních dveří, těsnění dveří, kliky a přední sedadla demontovat pouze u partnera vozidel Opel.
- Při likvidaci vozidla je nutné dodržovat příslušné bezpečnostní předpisy. Proto musí likvidaci provádět pouze autorizované likvidační středisko. Doporučujeme Vám, abyste se obrátili na partnera vozidel Opel.

- Osoby lehčí než 35 kg musejí cestovat výhradně na zadních sedadlech. To neplatí pro děti cestující v dětském zádržném systému s vysílačem *.
- Ve vozidlech se systémem detekce obsazení sedadla spolujezdce * neumísťujte na sedadlo spolujezdce žádné těžké předměty, protože by se při nehodě naplnil i airbag spolujezdce.
- Ve vozidlech se systémem detekce obsazení sedadla spolujezdce * předejděte poruše tím, že na sedadle spolujezdce nebudete používat ochranný potah nebo podkládací sedák.
- Abyste předešli poruše při používání dětského zádržného systému Opel s vysílačem * na sedadle předního spolujezdce, neumísťujte pod zádržný systém žádné předměty (např. plastové podložky, nálepky nebo vyhřívací podložky).

Dětské zádržné systémy a další předměty nesmíte přepravovat na klíně cestujících ve vozidle; nebezpečí ohrožení života. Pokud byste takto přepravovali dětský zádržný systém s vysílačem * ve vozidle s detekcí obsazení sedadla *, nemuselo by dojít k naplnění airbagu v případě dopravní nehody.



Používání dětských zádržných systémů * na předním sedadle spolujezdce ve vozidlech se systémem airbagů *, ale bez systému detekce obsazení sedadla spolujezdce *

Vozidla s čelním airbagem, ale bez bočního airbagu: Dětské zádržné systémy používané zády ke směru jízdy nesmějí být instalovány na sedadlo spolujezdce. Dětské zádržné systémy používané čelem po směru jízdy (dětské sedačky hmotnostní kategorie I, II a III – viz následující strany) mohou být na sedadlo předního spolujezdce umístěny pouze tehdy, když je sedadlo posunuto co nejdále dozadu a opěradlo je nastaveno tak, aby horní část bezpečnostního pásu těsně přiléhala.

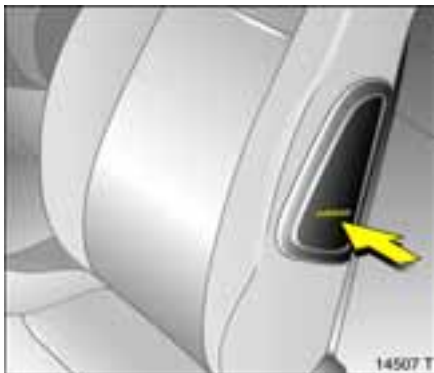

Vozidla s bočním airbagem ✱: Na sedadlo předního spolujezdce se nesmí instalovat žádný dětský zádržný systém ✱; nebezpečí ohrožení života.

Vozidla s airbagem předního spolujezdce poznáte podle nápisu **AIRBAG** nad schránkou v palubní desce a varovné nálepky na boční straně palubní desky, která je viditelná při otevřených dveřích spolujezdce.

Vozidlo s bočními airbagy poznáte podle nápisu **AIRBAG** na vnějších stranách opěradel předních sedadel.

► Systém detekce obsazení sedadla ✱ – viz strana 97.



Používání dětských zádržných systémů ✱ na předním sedadle spolujezdce ve vozidlech se systémem airbagů ✱ a se systémem detekce obsazení sedadla spolujezdce ✱

Na sedadlo předního spolujezdce smíte umístit pouze dětský zádržný systém Opel s vysílačem ✱. Používání systémů bez vysílače ohrožuje život dítěte.

Vozidla se systémem detekce obsazení sedadla poznáte také podle kontrolky ✱ na přístrojové desce. Pokud se kontrolka rozsvítí po zapnutí zapalování po dobu asi 4 sekund, je vozidlo vybaveno systémem detekce obsazení sedadla spolujezdce.

► Systém detekce obsazení sedadla – viz strana 97.

Vozidla se systémem detekce obsazení sedadla poznáte také podle štítku, který je umístěn na sedadle předního spolujezdce – obrázek 12106 A.

Jestliže systém detekce obsazení sedadla spolujezdce detekuje dětský zádržný systém s vysílačem ✱, vypne přední a boční airbagy na straně předního spolujezdce. Systém hlavových airbagů zůstane aktivní.

► Systém detekce obsazení sedadla – viz strana 97.

Dětský zádržný systém Opel s vysílačem ✱ poznáte podle nálepky na dětském zádržném systému.

Dětské zádržné systémy *

Dětský zádržný systém Opel je zkonstruován speciálně pro Vaše vozidlo Opel, a proto poskytuje Vašemu dítěti v případě nehody optimální bezpečnost. Pokud použijete jinou dětskou bezpečnostní sedačku, postupujte podle pokynů výrobce pro instalaci.

Volba vhodného zádržného systému

Vaše dítě by mělo používat co nejdříve dětský zádržný systém instalovaný zády ke směru jízdy. Je vhodné změnit typ zádržného systému v případě, že hlava dítěte již není dostatečně podepřena (v úrovni očí dítěte). Kostra dítěte je stále velmi slabá, aby odolala tlaku při dopravní nehodě; proto je pro dítě lepší, sedí-li zády ke směru jízdy.

Důležité

- Děti mladší 12 let nebo menší než 150 cm musejí cestovat pouze v odpovídajícím zádržném systému.
- Při přepravě dětí musíte používat dětské zádržné systémy vhodné pro hmotnostní kategorii těchto dětí.
- Zajistěte správné umístění dětského zádržného systému.
- Dovolte dětem nastupovat a vystupovat pouze na straně, která nesměřuje do vozovky.
- Potahy bezpečnostní kolébky a bezpečnostní sedačky můžete čistit.
- Na dětský zádržný systém nic nelepte ani jej nezakrývejte jiným materiálem.
- Dětský zádržný systém, ve kterém sedělo při nehodě dítě, musíte vyměnit.
- Musíte také dodržovat pokyny pro instalaci a používání, které jste obdrželi spolu s dětským zádržným systémem.

Přípustné možnosti umístění dětské bezpečnostní sedačky

Hmotnostní a věková kategorie	Sedadlo předního spolujezdce	Vnější sedadla ve druhé řadě	Snížené prostřední sedadlo Prostřední sedadlo druhé řady a sedadla třetí řady
0: do 10 kg nebo přibl. 10 měsíců	B ¹ , +	U, +	U
0+: do 13 kg nebo přibl. 2 let	B ¹ , +	U, +	U
I: 9 až 18 kg nebo přibl. 8 měsíců až 4 let	B ² , +	U, +	U
II: 15 až 25 kg nebo přibl. 3 až 7 let	B ²	U	U
III: 22 až 36 kg nebo přibl. 6 až 12 let	B ²	U	U

B¹ = za podmíněk: není instalován čelní airbag spolujezdce nebo sedadlo je vybaveno detekcí obsazení sedadla a je použit dětský zádržný systém Opel s vysílačem. Vyžadováno je také výškové nastavení. Sedadlo předního spolujezdce v nejvyšší poloze a posunuté až na doraz dozadu. Ukotvení bezpečnostního pásu předního spolujezdce nastaveno do nejnižší polohy.

B² = za podmíněk: není instalován boční airbag, pokud je sedadlo předního spolujezdce posunuto co nejdále dozadu, nebo sedadlo je vybaveno detekcí obsazení sedadla a je použit dětský zádržný systém Opel s vysílačem. Vyžadováno je také výškové nastavení. Sedadlo předního spolujezdce v nejvyšší poloze. Ukotvení bezpečnostního pásu předního spolujezdce nastaveno do nejnižší polohy.

U = obecně vhodná sedačka ve spojení s tříbodovým bezpečnostním pásem.

+ = k dispozici je sedadlo s ukotvením ISO-FIX.
Při instalaci pomocí systému ISO-FIX je možné použít pouze dětské bezpečnostní systémy ISO-FIX schválené pro toto vozidlo. Doporučujeme Vám, abyste se obrátili na partnera vozidel Opel.



Vnější zrcátka

S ohledem na bezpečnost chodců je uchycení vnějších zpětných zrcátek konstruováno tak, že se při nárazu dostatečnou silou vyklopí ze své polohy. Lehkým tlakem je možno zrcátko opět vrátit do jeho původní polohy.

Asférická vnější zpětná zrcátka *

Zvětšují zorné pole. Určení vzdálenosti vozidel za vámi je možné pouze při určitém odstupu vozidla, protože výhled je mírně deformovaný.



Vnitřní zpětné zrcátko s automatickou změnou odrazivosti *

V noci je automaticky regulováno oslnění.

Změna odrazivosti se automaticky neprovede, pokud:

- je vypnuté zapalování,
 - je zařazena zpátečka nebo je páka voliče v poloze **R**,
 - je rozsvíceno osvětlení interiéru,
- Nastavení vnitřního zrcátka – viz strana 6.

Opěrky hlavy

Na opěrky hlavy neinstalujte žádné předměty, pokud nejsou určeny pro Vaše vozidlo Opel Zafira a pro tento účel. Mohlo by dojít ke snížení ochranného účinku a případně k vymrštění při prudkém brzdění nebo srážce.

Bezpečnostní příslušenství *

Široká nabídka originálního příslušenství Opel Vám umožňuje vybavit Vaše vozidlo Zafira v souladu s Vaším osobním přáním. Kromě bezpečnostního příslušenství, prvků zvyšujících komfort a kompletního sortimentu prostředků pro péči o vozidlo najdete v nabídce také mnoho předmětů, které Vám mohou být velmi užitečné.

„Originální náhradní díly a příslušenství Opel“ zaručují vysokou kvalitu a perfektně „sedí“.

U Vašeho partnera vozidel Opel Vám velmi rádi poskytnou odbornou radu, týkající se například těchto prvků:

- Dětské zádržné systémy Opel
- Tažné lano
- Tažná tyč
- Startovací kabely
- Sada rezervních žárovek
- Sada rezervních pojistek
- Halogenové žárovky světel do mlhy
- Lapače nečistot
- Lampa s magnetickým držákem
- Výstražný trojúhelník
- Lékárnička
- Lékárnička (polštářek)

Osvětlení



Vnější osvětlení

Otočný spínač osvětlení:

- 0** = Světla vypnutá
- D** = Obrysová světla
- D** = Potkávací a dálková světla

► Potkávací/dálková světla a světelná houkačka, viz strana 13.

V polohách spínače **D** a **D** svítí také koncová světla a osvětlení RZ.

Vozidla se světly pro jízdu ve dne *****: Při zapnutém zapalování a spínači v poloze **0** jsou obrysová světla zapnutá bez osvětlení přístrojů.

► Jízda v zahraničí, viz strana 109.

Ukazatele směru, výstražná světla

► Viz strana 14.



Světla do mlhy **D** *****

Zapnutí = Stiskněte **D**. **D** na palubní desce

Vypnutí = Stiskněte **D** znovu nebo vypněte zapalování nebo světlomety

Zadní světlo do mlhy **D** *****

Zapnutí = Stiskněte **D**. **D** na palubní desce

Vypnutí = Stiskněte **D** znovu nebo vypněte zapalování nebo světlomety

Při tažení přívěsu/karavanu jsou zadní světla do mlhy deaktivována.



Nastavení sklonu světlometů

Ruční nastavení sklonu světlometů

Výšku světelného paprsku světlometů můžete nastavit ve 4 úrovních podle zatížení vozidla: otočte rýhované kolečko do požadované polohy.

Správné nastavení sklonu světlometů snižuje oslnění ostatních účastníků silničního provozu.

- Obsazena přední sedadla = 0
- Obsazena všechna sedadla = 1
- Obsazena všechna sedadla a náklad v zavazadlovém prostoru = 2
- Obsazeno sedadlo řidiče a náklad v zavazadlovém prostoru = 3



Automatické nastavení sklonu světlometů

Reguluje sklon světlometů ve vozidlech s xenonovými výbojkami. Pokud kontrolka  během jízdy svítí, signalizuje to poruchu. Nechte příčinu ihned odstranit. Doporučujeme Vám, abyste se obrátili na partnera vozidel Opel.



Osvětlení přístrojů

Svítí, když je rozsvícené vnější osvětlení vozidla. Jas můžete nastavit rýhovaným kolečkem .

Osvětlení informačního displeje

Rozsvítí se při zapnutí zapalování. Když svítí osvětlení vozidla, můžete nastavit jas rýhovaným kolečkem.

Světla zpátečky

Svítí, když je zařazena zpátečka a je zapnuté zapalování.



Osvětlení interiéru ☼

Svítlí při otevřených dveřích. Zhasne po zavření dveří ihned, s určitým zpožděním *
nebo když zapnete zapalování *.

Chcete-li nechat stropní svítidlo rozsvícenou, povytáhněte spínač světla.

Automatické osvětlení středové konzole *

Bodové světlo v krytu vnitřního zpětného zrcátka.

Automatické osvětlení středové konzole závisí na denním světle, je-li zapnuté zapalování.

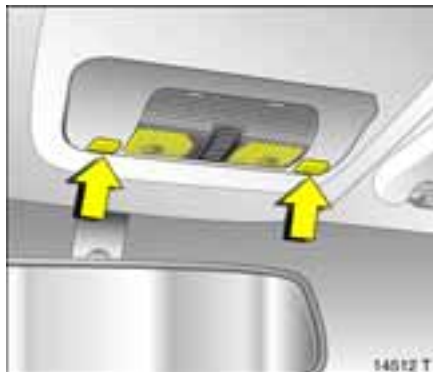

Lampičky na čtení, přední *

Pravou a levou lampičku na čtení můžete ovládat samostatně, když je zapnuté zapalování:

Zapnutí = Stiskněte tlačítko

Vypnutí = Stiskněte znovu tlačítko

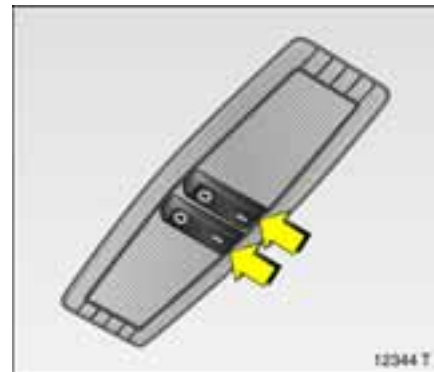

Orientační osvětlení, nad zadními sedadly *

Prostřední poloha spínače: při otevření dveří se rozsvítí zadní světla v interiéru spolu s předními světly v interiéru.

Zadní pravou a levou lampičku na čtení můžete ovládat samostatně, když je zapnuté zapalování:

Svítlí = Spínač v poloze I

Nesvítlí = Spínač v poloze 0

Osvětlení schránky v palubní desce

Schránka v palubní desce je osvětlena, když jsou otevřena dvířka a je zapnuté zapalování.

Osvětlení zapalovače cigaret a popelníku *

Rozsvítí se při zapnutí zapalování.

Osvětlení zavazadlového prostoru

Rozsvítí se při otevření víka/dveří zavazadlového prostoru.

Ochrana před vybitím akumulátoru *

Některé spotřebiče, jako například osvětlení interiéru, se vypnou zhruba po 30 minutách po vypnutí zapalování, aby nedošlo k vybití akumulátoru vozidla.

Světlomety při jízdě do zahraničí

Asymetrická potkávací světla zvyšují pole viditelnosti na pravé straně jízdního pruhu.

Při jízdě v zemích, kde se jezdí po opačné straně silnice, asymetrická světla oslňují ostatní účastníky silničního provozu.

Abyste předešli oslnění, postupujte následovně:

Halogenové světlomety *

Abyste zamezili oslnění, musíte světlomety částečně zakrýt. Doporučujeme Vám, abyste se obrátili na partnera vozidel Opel.

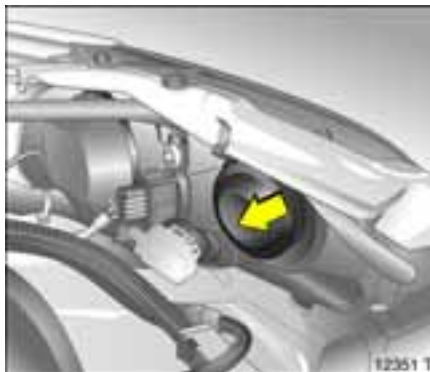

Xenonové světlomety *

1. Otevřete kapotu.
2. Sejměte ochranný kryt světlomety dálkových světel.

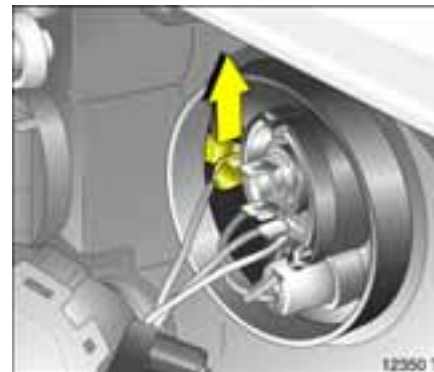

3. Pohněte páčkou nahoru, viz obrázek.
4. Zkontrolujte světelnou zónu potkávacích světlometů (například před zdí):
Horizontální = Symetrické
Úhel nahoru = Asymetrické
5. Instalujte zpět kryt světlometů a zavřete jej.

Okna, výklopné/posuvné střešní okno, Střešní panel

Při obsluze elektricky ovládaných oken ✱, výklopného/posuvného střešního okna ✱ a střešního panelu ✱ buďte opatrní. Hrozí nebezpečí zranění, zejména jsou-li ve vozidle děti, a riziko zachycení předmětů.

Všichni cestující ve vozidle by měli být v tomto smyslu informováni.

Jsou-li na zadních sedadlech děti, zapněte dětskou pojistku ✱ pro elektricky ovládaná okna.

Při zavírání oken, výklopného/posuvného střešního okna a zadního střešního panelu dávejte pozor. Vždy se přesvědčte, že jejich pohybu nic nebrání.

Před opuštěním vozidla vytáhněte klíč ze spínací skříňky, abyste předešli neodbornému zacházení s okny a střešními okny.



Okna dveří

Okna ve dveřích můžete ovládat klíčkou ✱.

Elektricky ovládaná okna *

Ovládání při vypnutém zapalování.

Okna se ovládají dvěma nebo čtyřmi kolébkovými spínači umístěnými na loketní opěrce dveří řidiče: horní spínače slouží pro přední okna, dolní spínače * pro zadní okna. Další kolébkové spínače jsou umístěné na loketní opěrce dveří spolujezdce a v zadních dveřích *.

Kontrolky ve spínačích signalizují provozní stav.



Chcete-li otevřít okno částečně, stiskněte spínač. Pokud chcete využít funkci automatického otevření nebo zavření okna, stiskněte spínač a podržte jej trochu déle; pohyb okna zastavíte opětovným stisknutím spínače.

Bezpečnostní funkce

Když okno při automatickém zavírání narazí na překážku, zastaví se ihned jeho pohyb a okno se opět otevře.

Když se okna nepohybují lehce, například když jsou pokryta námrazou, několikrát stiskněte spínač, až se okno postupně zavře.



Dětská pojistka zadních oken

Spínač mezi kolébkovými spínači na loketní opěrce dveří řidiče

- Vlevo (je vidět červený indikátor): zadní okna není možné ovládat spínači v zadních dveřích.
- Vpravo (je vidět zelený indikátor): zadní okna je možné ovládat spínači v zadních dveřích.

Porucha

Automatické otevření nebo zavření okna není možné. Elektroniku okna aktivujte následovně:

1. Zavřete dveře.
2. Zapněte zapalování.
3. Okna zcela otevřete.
4. Zavřete okno a podržte kolébkový spínač stisknutý po dobu nejméně 5 sekund.
5. Tento postup zopakujte pro každé okno.

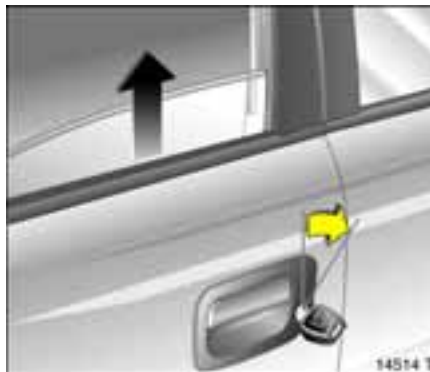

Zavření oken zvenku ✱

Podržte klíč v zámku dveří řidiče v zamknuté poloze, dokud se okna nezavřou.

Přetížení

Dojde-li k přetížení systému, automaticky se krátkodobě přeruší napájení.

Systém je chráněn pojistkou v pojistkové skříňce.

► Pojistková skříňka – viz strana 182.



Přední výklopné/posuvné střešní okno *

Ovládání tlačítka  a  mezi slunečními clonami, když je zapnuté zapalování.

► Tlačítko u verze se zadním střešním panelem – viz strana 114.

Otevření:

Stiskněte tlačítko . Střešní okno se otevře do komfortní polohy. Při této poloze vzniká minimální aerodynamický hluk.

Otevření za komfortní polohu: stiskněte tlačítko  znovu.

Zavření:

Stiskněte a podržte tlačítko , dokud se střešní okno nezavře.

Zvednutí:

Zavřete střešní okno a stiskněte tlačítko .

Sklopení:

Stiskněte a podržte tlačítko , dokud se střešní okno nezavře.

Sluneční clona

Sluneční clonu můžete otevřít a zavřít, když je střešní okno zavřené nebo zvednuté.

Je-li střešní okno otevřené, je sluneční clona také otevřená.



Zavření střešního okna zvenku

Podržte klíč v zámku dveří řidiče v zamknuté poloze, dokud se střešní okno nezavře.

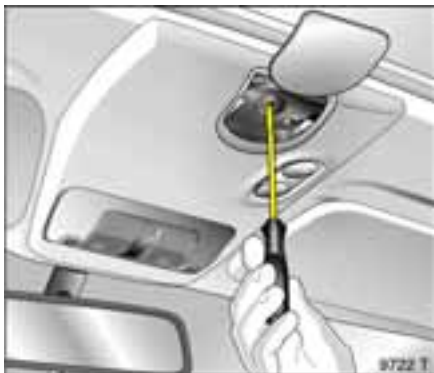

Porucha

Tento systém je chráněn pojistkou v pojistkové skříňce. Do odstranění poruchy můžete střešní okno ovládat následovně:

► Pojistková skříňka – viz strana 182.

Kryt pohonu odsuňte dozadu. Stlačte šroubovákem pružný střed hnacího hřídele a otáčejte hřídelem, dokud se střešní okno nezavře.

► Náradí ve vozidle – viz strana 171.



Zadní střešní panel *

Ovládání tlačítka ↗ a ↘ mezi slunečními clonami, když je zapnuté zapalování.

Zvednutí:

Stiskněte tlačítko ↗.

Sklopení:

Stiskněte a podržte tlačítko ↘, dokud se střešní panel nezavře.

Sluneční clona

Sluneční clonu může otevřít a zavřít, když je střešní panel zavřený nebo zvednutý.



Zavření střešního panelu zvenku

Podržte klíč v zámku dveří řidiče v zamknuté poloze, dokud se střešní okno nezavře.

Porucha

Elektrické ovládání nefunguje: Tento systém je chráněn pojistkou v pojistkové skříňce. Do odstranění poruchy můžete střešní okno ovládat následovně:

► Pojistková skříňka – viz strana 182.

Otevřete kryt klíčem k zapalování. Imbusovým klíčem č. 4 mm, který je běžně k dostání, stiskněte pružný střed hnacího hřídele a otáčejte hřídelem, dokud se střešní panel nezavře.

Klimatizace

Podle úrovně výbavy je klimatizace vozidla řízena systémem topení a větrání s volitelnou klimatizací ✱, s doplňkovou klimatizací pro cestující na zadních sedadlech ✱ nebo elektronicky řízenou klimatizací ✱.



Systém topení a větrání s volitelnou klimatizací ✱

Větrání, topení a ochlazování ✱ jsou sloučeny do jednotky, která zvyšuje komfort cestujících ve všech ročních obdobích, za všech povětrnostních podmínek a jakékoli vnější teplotě.

Pokud je ochlazování ✱ aktivní, vzduch je ochlazován a vysoušen.

Jednotka topení ohřívá vzduch dle Vašich požadavků ve všech režimech provozu, v závislosti na poloze spínače teploty. Množství vzduchu můžete regulovat nastavením rychlosti ventilátoru.

Tlačítko  pro chlazení se nachází pouze ve vozidlech vybavených volitelně klimatizací ✱.



Elektronicky řízená klimatizace ✱

Elektronicky řízená klimatizace poskytuje maximální komfort za jakéhokoliv počasí, za jakékoli venkovní teploty a během celého roku.

Abyste zajistili konstantní a příjemné prostředí ve vozidle, teplota vzduchu proudícího do vozidla, množství tohoto vzduchu a distribuce vzduchu jsou automaticky měněny podle klimatických podmínek.

► Elektronicky řízená automatická klimatizace, viz strana 124.



System topení a větrání

Levý otočný spínač: Teplota

Červená zóna = Teplejší vzduch

Modrá zóna = Chladnější vzduch



Prostřední otočný spínač: Množství vzduchu

Čtyři rychlosti:

☼ Vypnuto

4 Maximální množství vzduchu

Množství vzduchu je určeno rychlostí ventilátoru. Ventilátor proto musíte za jízdy zapnout.



Pravý otočný spínač: Distribuce vzduchu

☼ na čelní okno a okna předních dveří

☼ na čelní okno, okna předních dveří a do oblasti nohou

☼ do oblasti nohou

☼ do oblasti hlavy nad nastavitelnými větracími otvory a do oblasti nohou

☼ do oblasti hlavy přes nastavitelné větrací otvory

Když je spínač nastaven do polohy

☼ nebo ☼, otevřete větrací otvory.



Vyhřívání zadního okna, vyhřívání vnějších zpětných zrcátek

Vyhřívání funguje pouze při běžícím motoru.

Zapnuto = Stiskněte 

Vypnuto = Stiskněte  opětovně

Kontrolka ve spínači.

Vyhřívání se po asi 15 minutách automaticky vypne.



Systém recirkulace vzduchu

Tlačítko recirkulace  se používá k přepnutí klimatizace do režimu recirkulace vzduchu (control indicator).

Když do interiéru proniká nepříjemný zápach zvenku: zapněte dočasně systém recirkulace .

Systém recirkulace minimalizuje vstup venkovního vzduchu. Vlhkost vzduchu se zvyšuje a může dojít k zamlžení oken. Kvalita vzduchu v interiéru se zhoršuje, takže cestující mohou pocítit i nevolnost.

Nastavte spínač distribuce vzduchu do polohy : recirkulace je automaticky vypnuta, aby se rychleji odmlžila okna.





Vyhřívání sedadel *

Dvě regulační kolečka  se nacházejí nad ovládacími prvky topení.

Otočením příslušného kolečka nastavte požadovanou teplotu.

Kontrolka se nachází vedle regulačního kolečka.

Nedoporučujeme dlouhodobé použití nejvyšší úrovně osobám s citlivou pokožkou.

Chcete-li vyhřívání vypnout, otočte kolečko  do .

Vyhřívání funguje pouze při zapnutém zapalování.



Klimatizace ☼ Chlazení ⚙

Chladicí jednotka (kompresor klimatizace) systému klimatizace se zapíná spínačem ☼ (kontrolka). Systém ochlazování lze zapnout pouze při nastartovaném motoru.

Když je chladicí jednotka zapnutá, ochlazuje vzduch a odstraňuje z něj vlhkost. Pokud nechcete vysoušet a ochlazovat vzduch, klimatizaci vypněte; ušetříte i palivo.

Klimatizace se automaticky vypne při nízké venkovní teplotě.



Doplňková klimatizace pro cestující na zadních sedadlech ☼

Doplňková klimatizace pro cestující na zadních sedadlech může být zvolena, když je zapnuta klimatizace. Vzduch vzadu je poté ochlazován a vysoušen.

Množství vzduchu můžete regulovat nastavením rychlosti ventilátoru.

Spínač klimatizace ☼ a ovládací prvek ventilátoru ⚙ jsou umístěny nad ovládacími prvky.

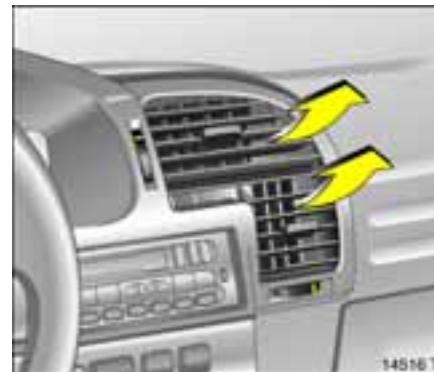

Střední a boční (1) ventilační otvory

Vždy podle polohy ovladače teploty vzduchu se dosáhne komfortního větrání v prostoru hlavy.

Otevřete otvor regulačním kolečkem. V poloze **0** je otvor zavřený.



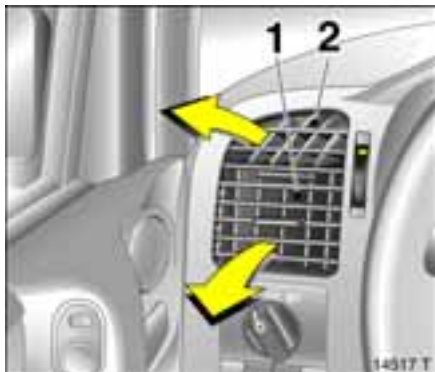



Proud vzduchu můžete směřovat podle svého přání natočením a naklopením lamel.

Chcete-li zvětšit množství vzduchu, nastavte vyšší rychlost ventilátoru.

Větrací otvory pro odstranění námrazy čelního okna 2

Spínač pro distribuci vzduchu nastavte do polohy  nebo .

Vzduch je nyní směřován na čelní a boční okna.

Doplňkové větrací otvory

Tyto otvory jsou umístěny pod čelním oknem, před okny ve dveřích a v prostoru pro nohy.

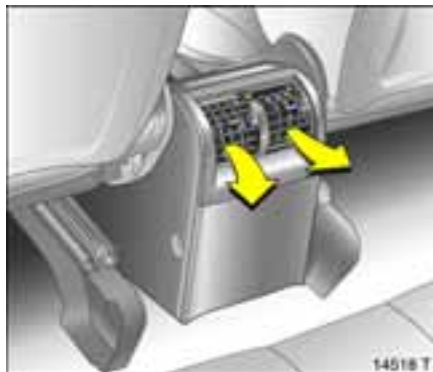

Zadní větrací otvory *

Proud vzduchu můžete nastavit podle svého přání pomocí regulačního kolečka. Kolečko v horní poloze: otvory jsou úplně otevřené. V poloze **O** jsou otvory zavřené.

Proud vzduchu můžete směřovat podle svého přání natočením a naklopením lamel.

Chcete-li zvětšit množství vzduchu, nastavte vyšší rychlost ventilátoru.

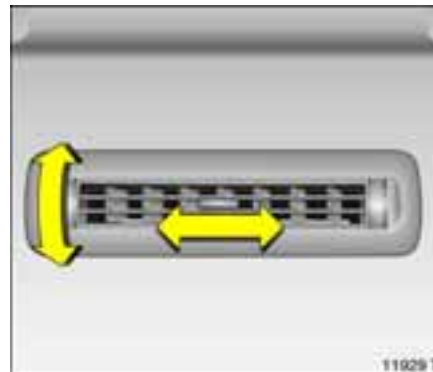

Ventilační otvory v čalounění střechy nad druhou řadou sedadel *

Neohřátý vzduch vstupuje do interiéru ventilačními otvory a pokud je zapnutá klimatizace * pro zadní část vozidla, bude vzduch ochlazen.



Ventilační otvory můžete dle potřeby zavřít či otevřít jejich otočením.

Proud vzduchu můžete směřovat podle svého přání natočením a naklopením lamel.

Chcete-li zvětšit množství vzduchu, nastavte vyšší rychlost ventilátoru.



Větrání

- Nastavte ovladač teploty do požadované polohy.
- Nastavte požadovanou rychlost ventilátoru.
- Maximální větrání v oblasti hlavy: nastavte spínač distribuce vzduchu do polohy  a otevřete všechny větrací otvory.
- Proud vzduchu na zadní sedadla: nasměrujte prostřední větrací otvory lehce směrem k sobě navzájem a lehce nahoru.
- Větrání v oblasti nohou: nastavte spínač distribuce vzduchu do polohy .
- Současné větrání v oblasti hlavy a oblasti nohou: nastavte spínač distribuce vzduchu do polohy .



Topení

Výkon topení závisí na teplotě chladicí kapaliny a proto topení dosáhne plného výkonu až po zahřátí motoru.

Chcete-li prostor pro cestující vytopit velmi rychle:

- Nastavte ovladač teploty vzduchu do červené zóny.
- Nastavte rychlost ventilátoru na 3.
- Spínač distribuce vzduchu nastavte do požadované polohy.
- ▶ Spínač distribuce vzduchu – viz strana 116.

Komfort a dobrý pocit cestujících závisí z velké míry na správném nastavení systému větrání a topení.

K dosažení teplotního vrstvení s příjemným efektem „chladná hlava a nohy v teple“, nastavte spínač distribuce vzduchu do polohy  nebo , spínač teploty do prostřední polohy a otevřete prostřední větrací otvory.



Topení v oblasti nohou

Do oblasti nohou vedou také kanály pro teplý vzduch.

- Nastavte ovladač teploty vzduchu do červené zóny.
- Zapněte ventilátor.
- Nastavte spínač distribuce vzduchu do polohy .
- Zavřete středové ventilační otvory.



Odstranění zamlžení a námrazy z oken

Pokud nedodržíte nastavení ovládacích prvků, může dojít k zamlžení oken a mohlo by dojít v důsledku řídicího nedostatku orientace k dopravní nehodě.

- Otočte spínač teploty do červené zóny až nadoraz.
- Nastavte rychlost ventilátoru na 3 nebo 4.
- Nastavte spínač distribuce vzduchu do polohy
- Boční ventilační otvory otevřete a nastavte na okna dveří.
- Zavřete středové ventilační otvory.
- Zapněte vyhřívání zadního okna.
- K současnému vyhřátí prostoru pro nohy nastavte ovladač rozvodu vzduchu na



Provoz systému * Komfortní nastavení

- V případě potřeby zapněte klimatizaci
- Vypněte systém cirkulace vzduchu
- Nastavte ovladač teploty do požadované polohy.
- Nastavte požadovanou rychlost ventilátoru.
- Spínač distribuce vzduchu nastavte do polohy
- Otevřete větrací otvory podle potřeby.

Ovládací spínač teploty vzduchu ve střední poloze: teplejší vzduch proudí k nohám a chladnější nahoru, z bočních výstupů proudí teplejší vzduch, ze středních výstupů vzduchu pak chladnější.



Maximální chlazení (Maximum Air Conditioning)



Na krátkou dobu otevřete okna a střešní okno , aby tak mohl rychle uniknout ohřátý vzduch.

- Zapněte klimatizaci
- Zapněte systém cirkulace vzduchu
- Otočte spínač teploty do modré (chladné) zóny až nadoraz.
- Nastavte rychlost ventilátoru na 4.
- Nastavte spínač distribuce vzduchu do polohy
- Otevřete všechny ventilační otvory (zadní ventilační otvory podle potřeby).





Odstranění zamřzení z oken

Zamřzení oken z důvodu vlhkého počasí nebo vlhkého oblečení ve vozidle:



- Zapněte klimatizaci ☀.
- Nastavte ovladač teploty do požadované polohy.
- Nastavte požadovanou rychlost ventilátoru.
- Ovládací spínač distribuce vzduchu nastavte do polohy , systém recirkulace  se automaticky vypne,

– nebo –

pokud je v systému vlhkost po předchozím používání klimatizace, může dojít k zamřzení oken. Abyste tomu předešli, nastavte distribuci vzduchu na  a po nastartování přibližně na 5 sekund na .



Odstranění námrazy z oken

- Zapněte klimatizaci ☀.
- Nastavte ovladač teploty do požadované polohy.
- Nastavte požadovanou rychlost ventilátoru.
- Ovládací spínač distribuce vzduchu nastavte do polohy , systém recirkulace  e automaticky vypne.
- Boční ventilační otvory nasměrujte na okna dveří.

Provoz s ochlazováním (kompresor klimatizace) není možný při nízké venkovní teplotě.



Klimatizace pro zadní cestující ☀

Doplňková klimatizace pro cestující na zadních sedadlech může být zvolena, když je zapnuta klimatizace. Spínač  nad ovládacími prvky topení (kontrolka).

Vzduch se do prostoru pro cestující dostává ventilačními otvory v čalounění střechy.

Je-li zapnuté chlazení vzduchu v zadní části vozidla, ventilátor běží nízkou rychlostí, ale v případě potřeby je možné ventilátor nastavit dle potřeby.

Klimatizaci pro zadní část vozidla lze zapnout pouze při nastartovaném motoru.



Ovládací prvek ventilátoru na palubní desce

Rýhované kolečko  se nachází nad ovládacími prvky ventilace a topení.

- 0** Vypnuto; je-li zapnuté chlazení pro zadní část vozidla, ventilátor automaticky běží na rychlost 1.
- R** V této poloze lze rychlost ventilátoru nastavit i pomocí rýhovaného kolečka v čalounění střechy.

2-3 Vyšší rychlosti ventilátoru.

Je-li rýhované kolečko otočeno do polohy **R** nebo je chlazení pro zadní část vozidla vypnuté, je možné rychlost ventilátoru nastavit ovládacím prvkem v zadním čalounění střechy.

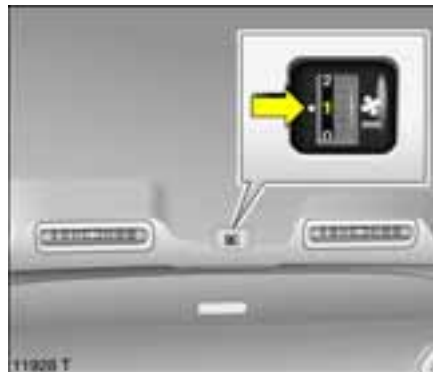

Ovládací prvek ventilátoru v zadním čalounění střechy

Rýhované kolečko  se nachází v zadním čalounění střechy nad druhou řadou sedadel.

- 0** Vypnuto; je-li zapnuté chlazení pro zadní část vozidla, ventilátor automaticky běží na rychlost 1.
- 1-3** Vyšší rychlosti ventilátoru.

Je-li rýhované kolečko nad ovládacími prvky topení otočeno do polohy **R** nebo je chlazení pro zadní část vozidla vypnuté, je možné rychlost ventilátoru nastavit ovládacím prvkem v zadním čalounění střechy.

Poznámka

► Viz strana 129.

Údržba

► Viz strana 129.

Klimatizace *

Tento typ klimatizace poskytuje maximální komfort za všech klimatických podmínek, při jakékoliv venkovní teplotě a v kterémkoliv ročním období.

Abyste zajistili konstantní a příjemné prostředí ve vozidle, teplota vzduchu proudícího do vozidla, množství tohoto vzduchu a distribuce vzduchu jsou automaticky měněny podle klimatických podmínek.



Změny teploty vlivem vnějších činitelů, jako je sluneční záření, jsou automaticky kompenzovány.

Když je klimatizace (kompresor klimatizace) zapnutá, ochlazuje vzduch a odstraňuje z něj vlhkost.

V automatickém režimu poskytuje klimatizace optimální nastavení prakticky za všech okolností. V případě potřeby můžete klimatizaci nastavit manuálně.

Klimatizaci je možné plně využívat pouze při nastartovaném motoru.

Podle přání zapněte také klimatizaci pro cestující na zadních sedadlech *.

► Viz strana 122.

Klimatizace (kompresor chlazení) se automaticky vypne při nízké venkovní teplotě.



Automatický režim

Základní nastavení pro dosažení maximálního komfortu:

- Stiskněte tlačítko **AUTO**.
- Otevřete všechny větrací otvory.
- Pomocí ovládacího knoflíku nastavte teplotu 22 °C.

V případě potřeby je možné přednastavenou teplotu zvýšit nebo snížit.

Vypnutí kompresoru klimatizace (**ECO** se objeví na displeji klimatizace) může snížit úroveň komfortu a bezpečnosti.

Všechny větrací otvory (kromě zadních větracích otvorů) jsou v automatickém režimu ovládány nezávisle. Je proto třeba mít ventilační otvory vždy otevřené:

- ▶ Provoz bez chlazení – viz strana 127.
- ▶ Zapnutí systému automatické klimatizace – viz strana 127.
- ▶ Větrací otvory – viz strana 118.

Přednastavená teplota

Přednastavenou teplotu lze upravit v rozmezí mezi 16 °C a 28 °C pomocí levého ovládacího knoflíku.

Pro zajištění stálého komfortu upravujte přednastavenou teplotu pouze po malých krocích.

Pokud je nastavena teplota nižší než 16 °C, na displeji klimatizace se zobrazí **LO**: automatická klimatizace bude stále produkovat maximálně studený vzduch. Teplota není regulována.

Pokud je nastavena teplota nižší než 28 °C, na displeji klimatizace se zobrazí **LO**: automatická klimatizace bude stále produkovat maximálně možný ohřátý vzduch. Teplota není regulována.

Přednastavená teplota je udržována i po vypnutí zapalování.

Manuální nastavení

Za určitých okolností (například zamlžená nebo zamrzlá okna), je možné funkce klimatizace ovládat manuálně.



Manuální nastavení je uloženo i po vypnutí zapalování.

Manuální nastavení provádějte v případě potřeby následujícím způsobem:



Odstranění zamlžení a námrazy z oken

Pokud nedodržíte nastavení ovládacích prvků, může dojít k zamlžení oken a mohlo by dojít v důsledku nedostatečné orientace řidiče k dopravní nehodě.



Stiskněte tlačítko . Na displeji klimatizace se zobrazí .

Teplota, distribuce vzduchu a rychlost ventilátoru jsou nyní nastaveny automaticky a okna jsou rychle zbavena námrazy a zamlžení.

Návrat do automatického režimu: stiskněte tlačítko  nebo **AUTO**.



Vyhřívání zadního okna, vyhřívání vnějších zpětných zrcátek

Stiskněte tlačítko . Na displeji klimatizace se zobrazí .

Zadní okno a vnější zrcátka jsou rychle zbavena námrazy a zamlžení.

Vyhřívání funguje pouze při běžícím motoru.

Vyhřívání se po asi 15 minutách automaticky vypne. Chcete-li vyhřívání vypnout dříve: stiskněte tlačítko  znovu.



Zapnutí a vypnutí kompresoru klimatizace

Stiskněte tlačítko **ECO**. Na displeji klimatizace se zobrazí **ECO**.

Zapnete-li tento režim, uspoříte palivo. V tomto režimu je vypnuté chlazení (kompresor klimatizace).

Vzduch proudící do vozidla není ani ochlazován, ani vysoušen. Tím je omezen komfort poskytovaný automatickou klimatizací. Může tak docházet například k zamlžování oken.

Chcete-li znovu zapnout režim s chlazením: Stiskněte tlačítko **ECO**. Nápis **ECO** z displeje zmizí.



Distribuce vzduchu

Stiskněte jedno nebo více následujících tlačítek. Na displeji klimatizace se zobrazí příslušný symbol:

- ↕: Vzduch proudí na čelní okno a na okna v předních dveřích.
- ↔: Vzduch proudí na cestující ve vozidle nastavitelnými ventilačními otvory.
- ↕: Proudění vzduchu do prostoru pro nohy.

Návrat do automatického režimu: stiskněte znovu příslušná tlačítka nebo stiskněte tlačítko **AUTO**.



Proudění vzduchu

Nastavte rychlost proudění vzduchu otáčením pravého ovládacího kolečka. Zvolená rychlost ventilátoru je zároveň zobrazena na displeji.

Vypnutí ventilátoru a tedy i klimatizace: Otáčejte pravé ovládací kolečko doleva, dokud displej nezhasne.



Aktivace: Otočte ovládací kolečko doprava.

Návrat do automatického režimu: Stiskněte tlačítko **AUTO**.



Systém recirkulace vzduchu

Systém recirkulace zabraňuje vstupu venkovního vzduchu do prostoru pro cestující a je stále cirkulován vzduch v interiéru.

Stiskněte tlačítko . Na displeji klimatizace se zobrazí .

V režimu recirkulace vzduchu je omezena výměna čerstvého vzduchu. Kvalita vzduchu v interiéru se zhoršuje, takže cestující mohou pocítit i nevolnost. Při režimu bez chlazení se vlhkost vzduchu zvyšuje, takže může dojít k zamlžení oken. Režim recirkulace vzduchu používejte pouze po krátkou dobu.

Vypnutí recirkulace: stiskněte tlačítko  znovu.



Provoz klimatizace při vypnutém motoru

Když vozidlo stojí a je vypnutý motor, je možné stále používat topení nebo klimatizaci pro zajištění optimálních podmínek v prostoru pro cestující (například při stání na křižovatce).

Při vypnutém zapalování stiskněte tlačítko **AUTO**. Na displeji klimatizace se zobrazí přednastavená teplota. Tuto teplotu můžete měnit levým ovládacím knoflíkem.

Teplota ve vozidle bude nyní po omezenou dobu automaticky regulována.

Chcete-li vypnout klimatizaci, stiskněte znovu tlačítko **AUTO**.

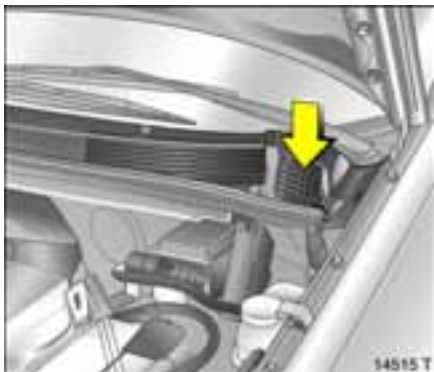

Otvory pro sání vzduchu

Otvory pro sání vzduchu, které se nacházejí na levé a pravé straně motorového prostoru, musíte udržovat v čistotě, bez listí, nečistot a sněhu.

Otvory pro výstup vzduchu

Při ukládání zavazadel do zavazadlového prostoru nezakrývejte otvory pro výstup vzduchu.

Pylový filtr

Filtr odstraňuje prach, saze, pyl a spory z nasávaného vzduchu nebo vzduchu v interiéru, pokud je aktivní systém recirkulace.

Pylový filtr musíte nechat měnit v intervalech uvedených v Servisní knížce.

Poznámka

Pokud se okna ve vlhkém počasí zamlží, dočasně nastavte systém tak, jak je popsáno v odstavci „Odmrzování a odmrazování oken“.

Ochlazování ❄ funguje nejlépe, když jsou okna, posuvné/výklopné střešní okno a střešní panel ❄ zavřené. Pokud je interiér vozidla velmi vyhřátý po delším pobytu vozidla na přímém slunci, nejdříve na krátkou dobu otevřete všechna okna, posuvné/výklopné střešní okno a střešní panel ❄, aby mohl být horký vzduch rychleji odvětrán.

Když je ochlazování ❄ (kompresor klimatizace) zapnuté, vytváří se kondenzát, který vytéká pod vozidlo.

Když je ochlazování ❄ (kompresor klimatizace) zapnuté, musíte otevřít alespoň jeden větrací otvor, aby v důsledku nedostatečného pohybu vzduchu nenamrzl výparník.

Aby klimatizace fungovala spolehlivě, nezakrývejte senzor, který se nachází mezi ventilačními otvory před čelním oknem.

Údržba

Aby byla trvale zachována dobrá funkce, musí být kompresor klimatizace jednou za měsíc na několik minut zapnut, nezávisle na počasí a ročním období. Provoz s ochlazováním (kompresor klimatizace) ❄ není možný při nízké venkovní teplotě.

V případě poruchy se obraťte na servis. Doporučujeme Vašeho partnera Opel.

Automatická převodovka *

Po nastartování motoru sešlápněte před zařazením převodového stupně pedál brzdy. Po zařazení převodového stupně a uvolnění pedálu brzdy vozidlo začne „popojíždět“. Nikdy nesešlapujte zároveň pedál plynu a pedál brzdy.

Pokud nebudete dbát tohoto doporučení, může dojít ke zranění nebo ohrožení života.

Při zvolení polohy **D** pracuje ekonomický program jízdy. Poloha **D** je obecně ideální pro jízdu.

Sešlápnete-li pedál plynu citlivě a rovnoměrně, převodovka bude řadit postupně vyšší převodové stupně ekonomicky v nižších otáčkách. Manuální řazení je nutné pouze ve výjimečných případech. Polohy **3**, **2** a **1** volte pouze tehdy, když nechcete volit vyšší převodové stupně nebo chcete využít brzdícího účinku motoru.

Jakmile to dovolí jízdní podmínky, opět zvolte polohu **D**.

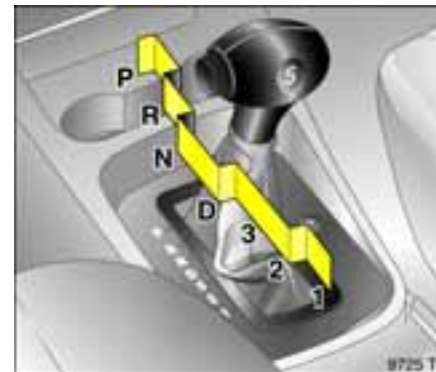

Polohy páky voliče P, R a N

- P** Parkovací poloha. Přední kola jsou zablokována. Řadte pouze tehdy, když vozidlo stojí a je zabrzděna parkovací brzda.
- R** Zpátečka. Řadte pouze tehdy, když vůz stojí.
- N** Neutrál.

Pákou voliče můžete z polohy **P** pohnout pouze při zapnutém zapalování a sešlápnutém pedálu brzdy (blokování páky voliče).

Motor je možné nastartovat pouze s pákou voliče v poloze **P** nebo **N**. Před startováním s pákou voliče v poloze **N** sešlápněte pedál brzdy nebo zabrzděte parkovací brzdou.

Při řazení **P** nebo **R** stiskněte tlačítko na páce voliče.

Během řazení jiné polohy nesešlapujte pedál plynu.

Jízdní polohy **D, 3, 2, 1**

D Poloha pro normální jízdu, řadí se 1. až 4. převodový stupeň.

3, 2, 1 Převodovka neřadí žádný vyšší než zvolený převodový stupeň.

Pro zařazení 3 nebo 1 stiskněte pojistné tlačítko na páce voliče.

Po nastartování motoru a zvolení polohy **D** začne pracovat ekonomický program jízdy.

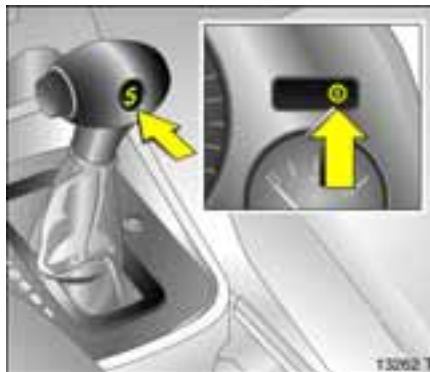

Elektronicky řízené programy jízdy

■ Sportovní program: převodovka řadí při vyšších otáčkách motoru:
Stiskněte tlačítko **S** (☀️ svítí).

■ Ekonomický program, převodovka řadí při nižších otáčkách motoru:
Stiskněte znovu tlačítko **S**.

■ Zimní program: stiskněte tlačítko ❄️.

▶ Zimní program – viz strana 132.

■ Funkce automatického zařazení neutrálu (automaticky zařadí **N** pro snížení spotřeby paliva, například při čekání na semaforech).

Funkce automatického řazení neutrálu je aktivována, když:

- je páka voliče v poloze **D, 3, 2** nebo **1**
 - a
- pedál brzdy je sešlápnutý
 - a
- vozidlo stojí
 - a
- není sešlápnutý pedál plynu.

Při uvolnění brzdy a sešlápnutí pedálu plynu se vozidlo rozjede normálním způsobem.

■ Program pro dosažení provozní teploty pomocí opožděného řazení (vyšší otáčky motoru) po studeném startu, umožní katalyzátoru rychleji dosáhnout teploty, požadované pro optimální redukci škodlivin ve výfukových plynech.

■ Adaptivní programy automaticky přizpůsobují řazení převodových stupňů podmínkám jízdy, jako je např. tažení karavanu/přívěsu, vysoké zatížení vozidla nebo jízda v kopcích.



Zimní program ❄

Máte-li při rozjezdu na kluzkém povrchu problémy, stiskněte tlačítko ❄ (můžete využít v polohách **P**, **R**, **N**, **D** a **3** – kontrolka ❄ se rozsvítí). Vozidlo se rozjíždí na třetí převodový stupeň.

Pomocný program pro rozjezd vypnete:

- opětovným stisknutím tlačítka ❄
- manuální volbou polohy **2** nebo **1**
- vypnutím zapalování.

Z důvodu ochrany před poškozením se pomocný program pro rozjezd automaticky vypíná při vysoké teplotě oleje v převodovce.



Kickdown

Při sešlápnutí pedálu plynu za bod odporu: při určitých rychlostech, převodovka zařadí nižší převodový stupeň. Můžete tak pro akceleraci využít maximální výkon motoru.

Brzdění motorem

Brzdění motorem při jízdě z kopce můžete využít při zařazení polohy **3**, **2** nebo i polohy **1**, pokud je to nutné.

Brzdící účinek je maximální při převodovém stupni 1. Zvolíte-li polohu 1 v příliš vysoké rychlosti, převodovka nechá zařazený druhý převodový stupeň, dokud není dosaženo podmínek pro zařazení prvního převodového stupně, např. při snížení rychlosti.

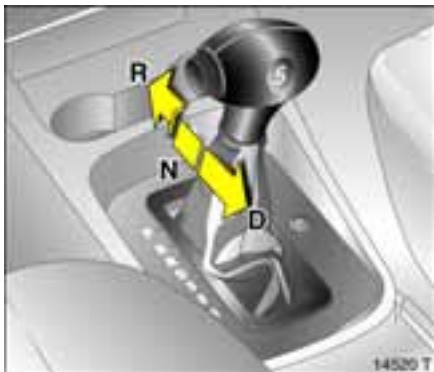

„Vyprošťování vozidla rozhoupáním“

Když chcete vyprostit vozidlo z písku, bláta, sněhu nebo prohlubně, volte střídavě polohy **D** a **R** a zároveň lehce sešlapujte pedál plynu. Motor nevytáčejte a vyvarujte se náhlého zrychlení.

Toto platí pouze pro výjimečné případy, zmíněné výše.



Zajíždění a vyjíždění

Při zajíždění a vyjíždění, např. při parkování nebo zajíždění do garáže využijte popojíždění vozidla lehkým uvolněním pedálu brzdy.

Nikdy nesešlapujte zároveň pedál plynu a pedál brzdy.

Zastavení vozidla

Páku voliče můžete při běžícím motoru nechat ve zvolené jízdni poloze.

Při zastavení ve svahu zabrzděte parkovací brzdou nebo sešlápněte pedál brzdy. Nezvyšujte při zařazeném převodovém stupni otáčky motoru, aby nedošlo k přehřátí převodovky.

Vypněte motor, když stojíte delší dobu, např. v dopravní zácpě nebo před křižovatkou.

Před opuštěním vozidla zabrzděte parkovací brzdou, poté přesuňte páku voliče do polohy **P** a vytáhněte klíč ze spínací skříňky.

Pokud klíč ze spínací skříňky nevytáhněte, může dojít při dlouhodobějším nepoužívání vozidla k vybití akumulátoru.

Klíč ze spínací skříňky můžete vytáhnout pouze tehdy, když je páka voliče v poloze **P**.



Porucha

Kontrolka  se rozsvítí, když je zapnuté zapalování. Pokud nezhasne po nastartování nebo se rozsvítí za jízdy, znamená to poruchu automatické převodovky nebo elektroniky motoru.

Automatická převodovka již neřadí automaticky. Můžete pokračovat v jízdě. Nemůžete řadit druhý převodový stupeň. Zařaďte první, třetí a čtvrtý převodový stupeň pákou voliče manuálně:

- 1 = 1. převodový stupeň
- 2 = 3. převodový stupeň
- 3, D = 4. převodový stupeň

Příčinu poruchy nechte odstranit. Doporučujeme Vám, abyste se obrátili na partnera vozidel Opel.



Přerušení napájení

Dojde-li k vybití akumulátoru vozidla, nemůžete pohnout pákou voliče z polohy P.

Je-li akumulátor vozidla vybitý, nastartujte motor vozidla nouzovým postupem.

► Nouzové startování – viz strana 166.

Není-li příčinou poruchy vybitý akumulátor, odblokujte páku voliče následovně:

1. Zatáhněte parkovací brzdou.
2. Krycí panel u páky voliče uvolněte dozadu ze středové konzoly a vyklepte nahoru.



3. Zatlačte pojistku dopředu šroubovákem a páku voliče vyřadte z polohy **P**.
4. Sklopte a zajistěte zpět krycí panel u páky voliče.

Opětovným zvolením polohy **P** se páka voliče opět zablokuje. Nechte příčinu přerušení napájení odstranit. Doporučujeme Vám, abyste se obrátili na partnera vozidel Opel.

Rady pro jízdu

Prvních 1000 km

Jeďte proměnlivou rychlostí. Nejeďte na plný plyn. Motor nepřetěžujte v nízkých otáčkách.

Využívejte všechny převodové stupně. Při jakémkoliv zařazeném převodovém stupni nesešlapujte pedál plynu více než do 3/4 jeho dráhy.

Nejeďte rychleji než 3/4 maximální rychlosti.

Během prvních 200 km nebrzděte zbytečně intenzivně.

Nikdy nejezděte s vypnutým motorem

Mnoho zařízení za tohoto stavu nefunguje (např. posilovač brzd, elektrohydraulický posilovač řízení). Taková jízda je pro Vás i ostatní účastníky silničního provozu velmi nebezpečná.

Posilovač brzd

Když neběží motor, přestane působit posilovač brzd po jednom nebo dvojitě sešlápnutí pedálu brzdy. Účinnost brzd zůstává stejná, avšak při brzdění musíte vyvinout znatelně větší tlak na pedál brzdy.

Posilovač řízení

Pokud posilovač řízení nefunguje při tažení vozidla s vypnutým motorem – musíte při řízení vozidla vyvinout mnohem větší sílu.

Jízda v horách nebo jízda s přívěsem/ karavanem

Větrák chladiče je poháněn elektricky. Jeho chladič výkon tudíž není závislý na otáčkách motoru.

Při vyšších otáčkách motoru vzniká větší množství tepla, při nižších pak odpovídajícím způsobem menší. Proto při jízdě ve stoupání neřaďte na nižší převodový stupeň tak dlouho, dokud vozidlo bez problémů zvládá stoupání i na vyšší převodový stupeň.

Vznětové motory: Ve stoupání 10% nebo větším, nejezděte rychleji než 30 km/h na první převodový stupeň nebo 50 km/h na druhý převodový stupeň; s automatickou převodovkou *****, nejezděte rychleji než 40 km/h s pákou voliče v poloze 1.

Jízda s nákladem na střeše

Nepřekračujte povolené zatížení střechy. Z bezpečnostních důvodů náklad rovnoměrně rozložte a pevně jej zafixujte pomocí upevňovacích pásů, aby se nemohli posouvat. Tlak v pneumatikách upravte podle zatížení vozidla. Při jízdě nepřekračujte rychlost 120 km/h. Upevnění nákladu kontrolujte častěji a upevňovací pásy v případě potřeby znovu napněte. Dodržujte vždy předpisy země, ve které se nacházíte.

► Zatížení střechy – viz strany 158, 220.

Vypnutí motoru

Po vypnutí motoru může stále běžet ventilátor chladiče v motorovém prostoru, aby byl chlazen motor.

Je-li teplota motoru velmi vysoká, např. po jízdě v horách: nechte motor běžet přibližně dvě minuty na volnoběh, aby nedošlo k hromadění tepla.

Vozidla s přeplňovaným motorem:

Po jízdě s motorem ve vysokých otáčkách nebo při velkém zatížení motoru nechte motor před vypnutím zapalování běžet v nízkých otáčkách nebo na volnoběh asi 30 sekund, aby nedošlo k poškození turbodmychadla.

Šetření energií – více kilometru

Radám, uvedeným na předcházející straně a tipům pro šetření energií, uvedeným na následujících stranách, věnujte patřičnou pozornost.

Technicky správná a ekonomická jízda zajišťuje maximální životnost a výkon Vašeho vozidla.

Přeběh

Přívod paliva je automaticky odpojen při přeběhu, např. při absolvování dlouhého klesání nebo při brzdění. Při přeběhu nesešlapujte pedál plynu, aby mohl systém přerušit přívod paliva. V režimu manuálního řazení nesešlapujte pedál spojky. Aby se předešlo poškození katalyzátoru, je přeběh dočasně deaktivován, pokud je teplota katalyzátoru příliš vysoká.

Vozidla s přeplňovaným motorem:

Hluk generovaný průtokem vzduchu turbodmychadlem může být slyšet při prudkém sešlápnutí pedálu plynu.

Otáčky motoru

Pokud je to možné, udržujte nízké otáčky motoru.

Zahřátí motoru

Motor zahřívajte jízdou. Nezahřívajte motor na volnoběh. Dokud není dosažena provozní teplota motoru, nejezděte na plný plyn.

Po nastartování studeného motoru automatická převodovka *nepřeřazuje na vyšší stupně, dokud není dosaženo vyšších otáček motoru. Tak se zajistí rychlé dosažení provozní teploty katalyzátoru a dosažení optimální úrovně emisí ve výfukových plynech.

Správné řazení

Nevytáčejte motor, je-li zařazen nízký převodový stupeň nebo neutrál. Příliš vysoké rychlosti při jízdě na jednotlivé převodové stupně jakož i jízdy na malé vzdálenosti zvyšují opotřebení a spotřebu paliva.

Řad'te nižší převodové stupně!

Při klesající rychlosti vozidla přeřad'te na nižší převodový stupeň. Nenechte prokluzovat spojku při vytáčení motoru. To je důležité zejména v prudkém stoupání.

Spojka

Vždy sešlapujte pedál spojky až k podlaze, abyste tak předešli potížím s řazením a eventuálnímu poškození převodovky.

Pedál nepoužívejte při jízdě jako opěru pro nohy; docházelo by k nadměrnému opotřebení spojky.

Pedály

Na podlaze se nesmějí nacházet žádné předměty, protože by se mohly dostat pod pedály a blokovat pohyb pedálů.

V oblasti pedálů Vám při sešlápnutí pedálů až na podlahu nesmí překážet žádný koberec nebo rohožka.

Péče o akumulátor

Při pomalé jízdě nebo ve stojícím vozidle, např. v pomalém městském provozu, jízdách na krátké vzdálenosti nebo dopravní zácpě, vypněte veškeré nepotřebné elektrické spotřebiče (např. vyhřívání zadního okna, vyhřívání sedadel).

Při startování motoru sešlápněte pedál spojky, abyste omezili zátěž startéru a akumulátoru.

Úspora paliva, Ochrana životního prostředí

Technologie budoucnosti

Při vývoji a výrobě Vašeho vozidla použila firma Opel materiály, které jsou šetrné k životnímu prostředí a které lze do značné míry recyklovat. Výrobní metody používané při výrobě Vašeho vozidla jsou k životnímu prostředí ohleduplné.

Recyklací zbytků materiálů použitých při výrobě je uzavřen materiálový oběh. Snížení spotřeby energie a vody také chrání přírodní zdroje.

Pokroková konstrukce znamená, že bude vozidlo po skončení životnosti rozebráno a jednotlivé materiály rozděleny a recyklovány pro další použití.

Materiály, jako je azbest a kadmium, nejsou používány. Chladivo v klimatizaci ❁ je bezfreonové.

Nové technologie lakování využívají jako ředidlo vodu.

Recyklace vozidla po ukončení jeho životnosti

Informace o recyklačních centrech a recyklaci vozidla po ukončení jeho životnosti naleznete na www.opel.com.

Jezděte úsporně a s ohledem na životní prostředí

- Vysoká spotřeba, hladina hluku a emise výfukových plynů jsou často důsledkem neekonomického způsobu jízdy bez ohledu na životní prostředí.
- Měli byste jezdit úsporně – „více kilometrů s menší spotřebou“.

Snižte hladinu hluku a emise ve výfukových plynech přizpůsobením stylu jízdy. Takový způsob se vyplatí a zároveň zvyšuje kvalitu života.

Spotřeba paliva závisí zejména na Vašem vlastním stylu jízdy. Následující rady Vám pomohou dosáhnout spotřeby paliva, která se co možná nejvíce přibližuje normovaným hodnotám.

► Hodnoty naměřené dle normy – viz strana 218.

Při každém doplňování paliva kontrolujte spotřebu vozidla. To usnadňuje zjištění příčin zvýšené spotřeby paliva.

Zahřátí motoru

- Jízda na plný plyn nebo zahřívání motoru ve volnoběžných otáčkách zvyšují opotřebení, spotřebu paliva, obsah škodlivin ve výfukových plynech a hluk.
- Ihned po nastartování se rozjeďte. Motor zahřívajte jízdou ve středním rozsahu otáček motoru.

Rovnoměrná rychlost

- Hektický způsob jízdy značně zvyšuje spotřebu paliva, množství emisí a obsah škodlivin ve výfukových plynech a hluk.
- Vyvarujte se zbytečného zrychlování a brzdění. Jezděte rovnoměrnou rychlostí. Pečlivým naplánováním jízdy se vyvarujte zbytečného rozjíždění a zastavování, např. na semaforech, při jízdě na krátkou vzdálenost a dopravní zácpě. Vybírejte si plynule průjezdné ulice.

Volnoběh

- I na volnoběh spotřebovává motor palivo.
- Už při době čekání delší než jednu minutu se vyplatí motor vypnout. Pět minut chodu na volnoběh odpovídá přibližně jednomu kilometru jízdy.

Přeběh

- Přívod paliva je automaticky odpojen při přeběhu, např. při absolvování dlouhého klesání nebo při brzdění.
 - Při přeběhu nesešlapujte pedál plynu ani spojky, aby z důvodu úspory paliva mohl systém přerušit přívod paliva.
- Přívod paliva – viz strana 137.

Správné řazení

- Vysoké otáčky motoru zvyšují jeho opotřebením a spotřebu paliva.
- Motor zbytečně nevytáčejte do vysokých otáček. Nejezděte při vysokých otáčkách motoru.

Jízda s využitím údajů otáčkoměru napomáhá k úspoře paliva. Jezděte pokud možno na každý převodový stupeň v nižším rozsahu otáček a rovnoměrnou rychlostí. Jeďte pokud možno na co nejvyšší převodový stupeň a na nižší převodový stupeň řadte pokud možno až tehdy, když už motor neběží plynule.

Vysoká rychlost

- Vyšší rychlost zvyšuje spotřebu paliva a úroveň hluku. Jízda na plný plyn zvyšuje spotřebu paliva, úroveň hluku a emise.

- Nepatrným ubráním plynu výrazně omezíte spotřebu bez znatelné ztráty rychlosti.

Motor vytáčejte maximálně na 3/4 povolených otáček. Bez znatelného prodloužení doby jízdy ušetříte až 50% paliva.

Tlak vzduchu v pneumatikách

- Nesprávné hodnoty tlaku vzduchu v pneumatikách vedou ke zvýšení valivého odporu a provozních nákladů dvěma způsoby: vyšší spotřebou paliva a zvýšeným opotřebením pneumatik.
- Pravidelné kontroly tlaku vzduchu (jednou za 14 dní) se Vám vyplatí.

Elektrické spotřebiče

- Spotřeba elektřiny zvyšuje spotřebu paliva.
- Vypněte elektrické spotřebiče, které nepotřebujete (např. klimatizace ✱, vyhřívání zadního okna).

Střešní nosiče, držáky lyží

- Střešní nosič a držák lyží mohou z důvodu odporu vzduchu zvýšit spotřebu paliva až o 1l/100 km.
- Jakmile je nepotřebujete, demontujte je.

Opravy a údržba

- Nesprávně provedené opravy nebo seřízení a údržba mohou zvýšit spotřebu paliva. Neprovádějte sami žádné práce na motoru.

Nesprávnou likvidací použitých materiálů můžete porušit zákony o ochraně životního prostředí.

Vhodné části by nemusely být recyklovány.

Kontakt s některými materiály může představovat nebezpečí ohrožení zdraví.

- Doporučujeme Vám, abyste se s opravami a údržbou obrátili na partnera vozidel Opel.

Ztížené jízdní podmínky

- Jízda do prudkých kopců, jízda po nekvalitních vozovkách, časté zatáčení nebo jízda v zimě, všechny tyto jízdní podmínky zvyšují spotřebu paliva. Spotřeba paliva se silně zvyšuje v městském provozu a při teplotách pod bodem mrazu, zejména při krátkých jízdách, kdy motor nedosáhne provozní teploty.
- Dodržujte výše uvedené rady, abyste spotřebu paliva za všech okolností udrželi na minimálních hodnotách.

Spotřeba paliva, palivo, čerpání paliva

Spotřeba paliva

Spotřeba paliva je stanovena za předepsaných jízdních podmínek.

Zvláštní vybavení zvyšuje hmotnost vozidla. Zvyšuje se tak také spotřeba paliva a snižuje maximální rychlost vozidla.

Když je vozidlo nové, motor a převodovka během několika prvních 1000 kilometrů vykazují zvýšené tření. Proto je vyšší spotřeba paliva.

► Spotřeba paliva – viz strany 218, 219.

Palivo pro zážehové motory

Jsou vhodné běžně dostupné vysoce kvalitní typy paliva. Kvalita paliva rozhodujícím způsobem ovlivňuje výkon, chod a životnost motoru. Velký význam přitom mají i přísady přidávané do paliva (tzv. aditiva). Používejte proto kvalitní palivo s aditivu.

Paliva s velmi nízkým oktanovým číslem mohou způsobit klepání ventilů motoru. Za takto vzniklé škody nemůže nést firma Opel zodpovědnost.

Vždy můžete použít benzín s vyšším oktanovým číslem.

Pistolí čerpacího stojanu s olovnatým palivem nelze zasunout do hrdla palivové nádrže vozidla, pro který je předepsán bezolovnatý benzín.

Zapalování se automaticky nastaví podle typu načerpaného paliva (oktanového čísla).

Použitím benzínu s oktanovým číslem 95 dosáhnete hospodárneho provozu.

- Katalyzátor – viz strana 142.
- Oktanová čísla – viz strana 216.

Palivo pro vznětové motory

Pro vznětové motory tankujte pouze motorovou naftu, splňující normu DIN EN 590. Nepoužívejte bionaftu, např. řepkovou bionaftu, naftu pro lodní motory, topné oleje, Aquazole a podobné emulze nafty a vody.

Tekutost a filtrovatelnost nafty je teplotně závislá.

Proto je v zimním období prodávána tzv. zimní motorová nafta. Ujistěte se, že již před příchodem zimního období jste doplnili zimní motorovou naftu.

Při použití nafty, u které výrobce zaručuje vlastnosti pro zimní provoz a vyhřívání palivového filtru není nutno přidávat při poklesu teploty aditiva.

Víčko palivové nádrže

Musíte-li vyměnit víčko palivové nádrže, použijte výhradně originální víčko Opel vyrobené pro Váš model, abyste zajistili udržení plné funkčnosti. Vozidla se vznětovým motorem mají speciální víčko palivové nádrže.

Doplňování paliva

Při manipulaci s palivem buďte opatrní.

Před doplňováním paliva vypněte motor a spalovací nezávislé topení (identifikovatelné podle nálepky na dvířkách hrdla palivové nádrže – viz obrázek 15829 T). Vypněte mobilní telefony.

Benzín je hořlavý a výbušný. Vyvarujte se proto, prosím, manipulace s palivem v blízkosti otevřeného ohně nebo v prostředí ohroženém vznikem jisker. Nekuřte! Tyto pokyny platí i tam, kde se benzín projevuje jen svým charakteristickým zápachem. Jestliže ucítíte zápach benzínu uvnitř vozidla, nechte příčinu ihned zjistit a odstranit. Doporučujeme Vám, abyste se obrátili na partnera vozidel Opel.



Dvířka palivové nádrže se nacházejí na pravé straně vozidla vzadu.

Dvířka palivové nádrže se odemknou spolu s dveřmi.

Otevřete dvířka palivové nádrže.

Vyšroubujte uzávěr hrdla a sejměte ho.

Palivová nádrž je vybavena zařízením zamezujícím převrtnutí palivové nádrže.

Správné doplnění paliva závisí na správné obsluze pistole čerpacího stojanu:

1. Zasuňte pistoli čerpacího stojanu co nejdále a stiskněte spoušť.



2. Po prvním automatickém vypnutí pistole můžete nádrž doplnit na jmenovitý objem pomocí dalších dvou dávek paliva. Ujistěte se, že pistole je zcela zasunuta.

Zavření víčka palivové nádrže: nasadte víčko a otáčejte jím až za bod odporu, kdy slyšitelně zaklapne.

Zavřete dvířka palivové nádrže.

Přeteklé palivo ihned otřete.

Katalyzátor, výfukové plyny

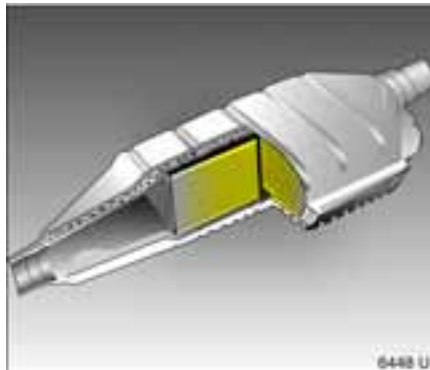

Katalyzátor pro zážehové motory *

Použití olovnatého benzínu poškodí katalyzátor a části elektronického systému, které tím ztratí svou účinnost.

Používání jiného paliva, než které je specifikováno (např. LRP¹⁾), může způsobit poškození katalyzátoru.

U vozidel vybavených katalyzátorem je hrdlo nádrže zúženo a tím je znemožněné zasunutí čerpací pistole stojanu s olovnatým benzinem.

► Vysoce kvalitní paliva – viz strana 216.

¹⁾ LRP = Lead Replacement Petrol (palivo nahrazující olovnatý benzin).

K poškození katalyzátoru nebo vozidla může dojít, nebudete-li dodržovat následující pokyny:

■ **Obratěte se co nejdříve na partnera vozidel Opel v případě zpětných zápalů, nepravidelného chodu motoru po studeném startu, znatelné ztráty výkonu nebo dalších neobvyklých jevů, které mohou signalizovat závadu v systému zapalování. V případě potřeby můžete pokračovat v jízdě nízkou rychlostí, po krátkou dobu, bez vytáčení motoru do vyšších otáček.**

Nepravidelný běh a ztráta výkonu motoru, pokud je aktivní systém řízení trakce * nebo systém elektronické stabilizace vozidla *, jsou způsobeny provozními podmínkami a není nutné jim věnovat pozornost.

► **Systém kontroly trakce *, systém elektronické stabilizace vozidla *** – viz strany 146, 147.

■ **Dostane-li se do katalyzátoru neshořelé palivo, může dojít k přehřátí a neopravitelnému poškození katalyzátoru.**

Proto se musíte vyvarovat častých studených startů, zbytečně dlouhého běhu startéru při startování motoru, úplného vyprázdnění nádrže (nepravidelný přívod paliva vede k přehřátí) a startování motoru roztážením nebo roztlačením.

■ Jestliže kontrolka systému řízení emisí  bliká, zpomalte, až kontrolka přestane blikat a svítí trvale. Obrat' se okamžitě na servis. Doporučujeme Vašeho partnera Opel.

► Kontrolka systému řízení emisí  – viz strana 144.

Katalyzátor pro vznětové motory *

K poškození katalyzátoru nebo vozidla může dojít, nebudete-li dodržovat následující pokyny:

■ Obrat' se co nejdříve na partnera vozidel Opel v případě nepravidelného chodu motoru, znatelné ztráty výkonu nebo dalších neobvyklých jevů. V případě potřeby můžete pokračovat v jízdě nízkou rychlostí, po krátkou dobu, bez vytáčení motoru do vyšších otáček.

Nepravidelný běh a ztráta výkonu motoru, pokud je aktivní systém řízení trakce * nebo systém elektronické stabilizace vozidla *, jsou způsobeny provozními podmínkami a není nutné jim věnovat pozornost. come into action are determined by operating conditions are therefore of no significance.

► Systém kontroly trakce *, systém elektronické stabilizace vozidla * – viz strany 146, 147.



Řízení obsahu emisí

Díky konstrukčnímu řešení motoru – zejména v oblasti systému vstřikování a zapalování – množství jedovatých škodlivin zapalování – množství jedovatých škodlivin ve výfukových plynech, jako jsou oxid uhelnatý (CO), uhlovodíky (HC) a oxidy dusíku (NO_x), je sníženo na minimum.



Kontrolka systému řízení emisí

Svítil při zapnutí zapalování a během spouštění motoru. Zhasne krátce po nastartování motoru.

Pokud se rozsvítí při běžícím motoru, znamená to poruchu systému řízení emisí. Mohou být překročeny limity obsahu škodlivin. Obrat'te se okamžitě na servis. Doporučujeme Vašeho partnera Opel.

Pokud kontrolka bliká za jízdy, nastala porucha, při které může dojít k poškození katalyzátoru. Můžete pokračovat v jízdě bez poškození katalyzátoru za předpokladu, že zpomalíte, dokud kontrolka nepřestane blikat, ale zůstane svítit. Obrat'te se okamžitě na servis. Doporučujeme Vám, abyste se obrátili na partnera vozidel Opel.



Kontrolka elektroniky motoru

Rozsvítí se na několik sekund při zapnutí zapalování.

Pokud se rozsvítí za jízdy, znamená to poruchu v elektronice motoru nebo elektronice převodovky. Elektronický systém se automaticky přepne do režimu nouzového režimu. Může dojít ke zvýšení spotřeby paliva a zhoršení ovladatelnosti vozidla.

V některých případech může být závada odstraněna vypnutím a zapnutím motoru. Pokud se kontrolka znovu rozsvítí za jízdy, obrat'te se na servis a nechte poruchu odstranit. Doporučujeme Vašeho partnera Opel.

Pokud se krátce rozsvítí a potom zhasne, neznamená to žádnou poruchu.

Pokud kontrolka bliká při zapnutém zapalování, znamená to poruchu imobilizéru. Motor nemůžete nastartovat.

► Imobilizér – viz strana 57.

Výfukové plyny

Výfukové plyny vznikající při spalování paliva v motoru obsahují jedovatý oxid uhelnatý, plyn bez barvy a bez zápachu. Jeho vdechování je životu nebezpečné.

Jestliže výfukové plyny vniknou do interiéru vozidla, otevřete okna a vyhledejte okamžitě pomoc servisu. Doporučujeme Vám, abyste se obrátili na partnera vozidel Opel.

Jedete-li s vozidlem poprvé, může se z výfukové soustavy odpařovat vosk a olej, což může produkovat kouř. Po první jízdě vozidlo nechte stát na otevřeném prostranství, aby se plyny odpařily a abyste je nevědechovali.

Údržba

Veškeré údržbové práce nechávejte provést v intervalech daných firmou Opel. Doporučujeme Vašeho partnera Opel, který je vybaven vhodným vybavením a nástroji a má k dispozici školené mechaniky. Elektronické testování systémů umožňuje rychlou diagnostiku a odstranění problému. Proto si můžete být jisti, že všechny komponenty elektrické soustavy vozidla, vstřikování a zapalování pracují správně, že má vozidlo nízkou úroveň škodlivin ve výfukových plynech a že katalyzátor bude mít dlouhou životnost.

Vy tak významně přispějete k udržování čistého vzduchu díky dodržování emisních limitů.

Kontrola a seřízení komponentů vstřikování a zapalování je součástí pravidelných servisních prohlídek. Z tohoto důvodu byste měli nechat všechny servisní práce provádět v intervalech předepsaných v Servisní knížce.

Podvozkové systémy

System řízení trakce (TC) *

System TC předchází prokluzování kol, bez ohledu na povrch vozovky a přilnavost pneumatik.

System monitoruje rychlost otáčení všech kol. Jakmile nejméně jedno z kol začne prokluzovat, sníží se výkon motoru (mění se zvuk motoru) a prokluzující kolo je přibrzděno. Tak se zlepšuje směrová stabilita a jízdní výkon vozidla, zejména na sněhu a náledí, stejně jako na vlhkých nebo kluzkých vozovkách.

System TC je připraven k fungování po zapnutí zapalování a zhasnutí kontrolky .

Když pracuje system TC, kontrolka  bliká.

System TC Vám umožní stálou kontrolu nad vozidlem a zároveň Vám připomene, abyste přizpůsobili rychlost jízdy stavu vozovky.

Nenechte se na základě tohoto bezpečnostního prvku svést k riskantnímu stylu jízdy.

Bezpečnosti v silničním provozu dosáhnete jen odpovědným stylem jízdy.

Kontrolka

Rozsvítí se na několik sekund při zapnutí zapalování. System je nyní připraven k provozu.

Bliká během jízdy:

To znamená, že system právě pracuje. Může dojít k dočasnému snížení výkonu motoru (mění se zvuk motoru) a také k mírnému přibrzdění vozidla.



Svítl během jízdy

Porucha v systému. Můžete pokračovat v jízdě. Pokud nepřizpůsobíte styl jízdy této situaci, v závislosti na zrychlení a povrchu vozovky může být snížena stabilita vozidla díky prokluzování kol.

Příčinu poruchy nechte odstranit. Doporučujeme Vám, abyste se obrátili na partnera vozidel Opel.

Systém elektronické stabilizace vozidla (ESP) *

ESP zlepšuje jízdní stabilitu vozidla za všech situací, bez ohledu na stav vozovky a přilnavost pneumatik. Předchází také prokluzování kol, bez ohledu na povrch vozovky a přilnavost pneumatik.

Systém kontroluje pohyb vozidla. Jakmile vozidlo začne ztrácet stopu (přetáčivé nebo nedotáčivé tendence), je snížen výkon motoru (zvuk motoru se změní) a jsou přibrzdována jednotlivá kola dle potřeby. Tak se výrazně zlepšuje jízdní stabilita vozidla, zejména na sněhu a náledí, stejně jako na vlhkých nebo kluzkých vozovkách.

Systém TC je připraven k fungování po zapnutí zapalování a zhasnutí kontrolky .

Když je systém ESP aktivní, bliká kontrolka .

Systém TC Vám umožní stálou kontrolu nad vozidlem a zároveň Vám připomene, abyste přizpůsobili rychlost jízdy stavu vozovky.



Nenechte se na základě tohoto bezpečnostního prvku svést k riskantnímu stylu jízdy.

Bezpečnosti v silničním provozu dosáhnete jen odpovědným stylem jízdy.

Kontrolka

Rozsvítí se na několik sekund při zapnutí zapalování. Systém je nyní připraven k provozu.

Bliká během jízdy:

To znamená, že systém právě pracuje. Může dojít k dočasnému snížení výkonu motoru (mění se zvuk motoru) a také k mírnému přibrzdění vozidla.

Svíí během jízdy

Porucha v systému. Můžete pokračovat v jízdě. Špatný povrch vozovky může však stále negativně ovlivňovat stabilitu vozidla.

Příčinu poruchy nechte odstranit. Doporučujeme Vám, abyste se obrátili na partnera vozidel Opel.

Tempomat *

Tempomat může uložit do paměti a udržovat libovolnou rychlost v rozmezí cca 30 km/h až 200 km/h.

Z bezpečnostních důvodů není možné aktivovat tempomat, pokud nebyl sešlápnutý pedál brzdy.

Tempomat se ovládá tlačítky **I**, **R** a **O** na pákovém přepínači ukazatelů směru.

Nepoužívejte tempomat, není-li možné udržovat stálou rychlost (např. v situacích nebezpečných pro Vás a ostatní účastníky silničního provozu, v hustém provozu nebo na klikatých nebo kluzkých vozovkách).

U vozidla s automatickou převodovkou * je vhodné zapnout tempomat pouze tehdy, když je zvolena poloha **D**.

Když je tempomat zapnutý, prodlouží se reakční doba v důsledku odlišné polohy nohy.

Pokud nebudete dbát tohoto doporučení, může dojít ke zranění nebo ohrožení života.



Aktivace:

Stiskněte tlačítko **I**: je uložena a udržována právě dosažená rychlost. Můžete uvolnit pedál plynu.

Rychlost vozidla můžete zvýšit sešlápnutím pedálu plynu. Když uvolníte pedál plynu, bude opět udržována dříve nastavená rychlost.

Zvýšení rychlosti

Když je tempomat aktivní, podržte tlačítko **I** nebo jej opakovaně stiskněte: rychlost se zvyšuje plynule nebo v krocích 2 km/h, bez použití pedálu plynu.

Když tlačítko **I** uvolníte, uloží se a je udržována dosažená rychlost.

Snížení rychlosti

Když je tempomat aktivní, podržte tlačítko **R** nebo jej opakovaně stiskněte: rychlost se snižuje plynule nebo v krocích.

Když tlačítko **R** uvolníte, uloží se a je udržována dosažená rychlost.

Deaktivace:

Stiskněte tlačítko **O**: tempomat je vypnutý. Vozidlo bude pomalu snižovat rychlost. Pro pokračování v jízdě používejte plynový pedál běžným způsobem.

Tempomat se automaticky vypne z bezpečnostních důvodů za určitých jízdních situací.

Například:

- rychlost vozidla klesne pod přibližně 30 km/h nebo
- sešlápnete pedál brzdy nebo
- sešlápnete pedál spojky nebo
- přesunete páku voliče automatické převodovky do polohy **N**.

Vyvolání uložené rychlosti

Při rychlosti vyšší než 30 km/h krátce stiskněte tlačítko **R**: vozidlo bude udržovat rychlost naposledy uloženou do paměti před vypnutím tempomatu.

Uložená rychlost se z paměti vymaže po vypnutí zapalování.

Parkovací asistent *

Parkovací asistent usnadňuje couvání při parkování tím, že měří vzdálenost mezi zadní částí vozidla a překážkou pomocí odrazu ultrazvuku a informuje řidiče akustickým signálem v interiéru vozidla.

Systém měří vzdálenost pomocí čtyř čidel, umístěných v zadním nárazníku.

Když je zapnuté zapalování, zapne se parkovací asistent automaticky při zařazení zpátečky. Jeho provozuschopnost je signalizována krátkým akustickým signálem.

Pokud se vozidlo při couvání dostane do blízkosti překážky, začne se v prostoru pro cestující ozývat přerušovaný akustický signál, když se překážka nachází asi 1 m od zadní části vozidla. Interval mezi jednotlivými akustickými signály se bude při přibližování překážky zkracovat. Pokud je vzdálenost menší než 30 cm, tón bude nepřerušovaný.



Systém měří vzdálenost pomocí čtyř čidel, umístěných v zadním nárazníku. Aby čidla správně fungovala a poskytovala správné údaje, nesmějí být poškozená, znečištěná a pokrytá sněhem nebo ledem.

Za určitých podmínek může určitý typ lesklého povrchu objektu nebo oděv, stejně tak jako určitý typ venkovního hluku způsobit, že systém nesprávně detekuje překážku. Z tohoto důvodu je nutné vždy věnovat couvání zvýšenou pozornost, i když je zapnutý parkovací asistent. Zejména je třeba dávat velký pozor na chodce.

Tažné zařízení, jízda s přívěsem/ karavanem

Je-li na vozidlo instalováno tažné zařízení, je nutné parkovací systém nastavit na jinou délku vozidla. Doporučujeme Vám, abyste se obrátili na partnera vozidel Opel.

Nebudete-li tažné zařízení používat, demontujte je, aby nedošlo k poruše nebo poskytování chybných informací.

Umístění zadního nosiče *

Pokud umístíte zadní nosič (například kol) do blízkosti čidel, může být činnost systému narušena.

Porucha

Pokud nastane porucha systému, zní nepřetržitě akustický signál, je-li vozidlo jeden metr od překážky. Poruchu nechte odstranit. Doporučujeme Vám, abyste se obrátili na partnera vozidel Opel.

Aby čidla správně fungovala a poskytovala správné údaje, nesmí být poškozená, znečištěná a pokrytá sněhem nebo ledem.

Brzdy

Brzdová soustava

Brzdy jsou důležitým faktorem pro bezpečnost silničního provozu.

U nových brzdových destiček kotoučových brzd se v zájmu jejich vysoké účinnosti vyvarujte během prvních 200 km zbytečného intenzivního brzdění.

Opotřebení brzdového obložení nesmí překročit určitou mez. Proto je pravidelné provádění údržby podle servisní knížky předpokladem pro bezpečnost silničního provozu.

Opotřebené brzdové obložení nechte vyměnit. Doporučujeme, abyste se obrátili na Vašeho partnera Opel, kde Vám namontují pouze originální destičky Opel, které jsou zárukou optimálního výkonu brzd.

Brzdové destičky, které jsou opotřebené na minimální tloušťku, budou skřípat. Můžete pokračovat v jízdě. Brzdové destičky nechte co možná nejdříve vyměnit. Výměnu brzdových destiček svěřte servisu. Doporučujeme Vašeho partnera Opel.

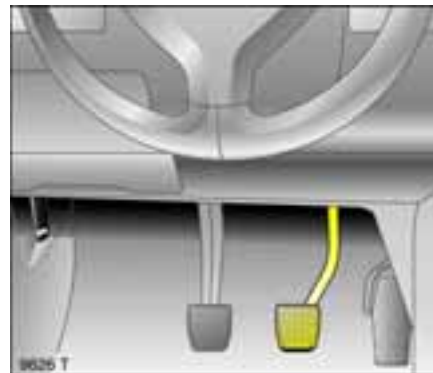

Nožní brzda

Nožní brzda působí na dva navzájem nezávislé brzdové okruhy.

Jestliže dojde k výpadku funkce jednoho z těchto okruhů, lze vozidlo brzdit pomocí druhého brzdového okruhu. Brzdný účinek se však dostaví až při více sešlápnutém brzdovém pedálu a při sešlápnutí je nutno vyvinout větší sílu. Brzdná dráha bude delší. Před pokračováním v jízdě kontaktujte odborný servis. Doporučujeme Vašeho partnera Opel.

Aby bylo možno využít celou dráhu zdvihu brzdového pedálu, zejména při poruše jednoho z brzdových okruhů, nesmí být v prostoru pedálů žádná rohožka.

► Pedály – viz strana 137.

Při vypnutém motoru přestane posilovač řízení fungovat po jednom až dvou sešlápnutích brzdového pedálu. Nesníží se brzdný účinek, ale k zastavení vozidla musíte vyvinout mnohem větší sílu. To je důležité zejména při tažení.

Před každou jízdou zkontrolujte funkci brzdových světel. U vozidel vybavených funkčním testem * jsou brzdová světla kontrolována automaticky.

► Funkční test * – viz strana 46.

Před každou jízdou by měl být brzdový systém při nízké rychlosti mimo dopravní ruch vyzkoušen z hlediska jeho účinnosti, zejména v případech, kdy může být brzdové obložení vlhké, např. po mytí vozidla.

Hladinu brzdové kapaliny kontrolujte pravidelně. Pokud je hladina brzdové kapaliny příliš nízká a parkovací brzda není zabrzděna, rozsvítí se kontrolka (ⓘ) na přístrojové desce.

► Kontrolka – viz strana 31.

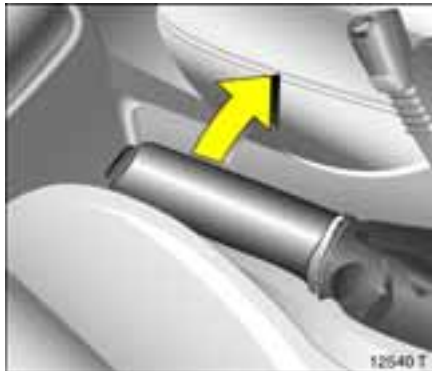

Parkovací brzda

Vždy řádně zabrzděte parkovací brzdu. Při parkování ve svahu co nejpevněji.

Mechanická parkovací brzda vyvíjí účinek na zadní kola. Brzda se při zatažení páky automaticky zajistí.

Pokud chcete parkovací brzdu uvolnit, lehce ji nadzvedněte, stiskněte uvolňovací tlačítko a páku spusťte úplně dolů.



Kontrolka brzdové soustavy ⓘ

Kontrolka svítí při zapnutém zapalování, když je zabrzděna parkovací brzda nebo je příliš nízká hladina brzdové kapaliny nebo kapaliny spojky.

► Hladina brzdové kapaliny – viz strana 204.

Pokud kontrolka svítí a parkovací brzda není zabrzděná: zastavte. Ihned přerušte jízdu. Obrat' se na servis. Doporučujeme Vašeho partnera Opel.

ABS *

Systém ABS (protiblokovácí systém brzd) neustále kontroluje brzdové zařízení a zamezuje zablokování kol bez ohledu na stav vozovky a přilnavost pneumatik.

Jakmile některé z kol začne jevit sklon k zablokování, systém ABS upraví brzdový tlak v příslušném kole. Vozidlo zůstává říditelné i při velmi intenzivním brzdění např. v zatáčkách nebo vyhýbacích manévrech. I při plném brzdění se lze vyhnout překážce, aniž by byl uvolněn brzdový pedál.

Jakmile dojde k aktivaci systému ABS, projeví se tato skutečnost pulzováním brzdového pedálu a určitým zvukem.

Chcete-li dosáhnout optimálního brzdění, držte při brzdění sešlápnutý pedál brzdy, i když pedál pulzuje. Pedál brzdy neuvolňujte.

Nenechte se na základě tohoto bezpečnostního prvku svést k riskantnímu stylu jízdy.

Bezpečnosti v silničním provozu dosáhnete jen odpovědným stylem jízdy.



Kontrolka ABS

Když zapnete zapalování, kontrolka se na několik sekund rozsvítí, zatímco systém provádí autodiagnostiku, která může být slyšitelná. Jakmile kontrolka zhasne, je systém připraven k provozu.

Jestliže tato kontrolka po několika sekundách nezhasne, nebo jestliže se rozsvítí během jízdy, došlo k poruše v systému ABS. Brzdová soustava vozidla je i nadále funkční, ale bez možnosti regulace systémem ABS.

Pokud je v systému ABS porucha, kola mají tendenci se zablokovat v případě nezvykle silného brzdění. Výhody systému ABS nejsou k dispozici. Vozidlo není možné řídit a může dojít ke smyku.

V jízdě můžete pokračovat při dodržování předvidavého a opatrného stylu jízdy.

Příčinu poruchy nechte odstranit. Doporučujeme Vám, abyste se obrátili na partnera vozidel Opel.

Kola, pneumatiky

Pneumatiky

Pneumatiky instalované výrobcem nabízejí optimální jízdní komfort a bezpečnost.

► Na straně 223 jsou uvedena omezení a vhodné typy pneumatik.

Změna typu pneumatik/ráfků

Před výměnou pneumatik nebo ráfků vyhledejte odbornou radu ohledně vhodného typu. Doporučujeme Vám obrátit se na Vašeho partnera vozidel Opel, kde Vám s případnou změnou poradí.

Pokud použijete pneumatiky odlišného rozměru, než byly instalovány při výrobě (týká se i zimních pneumatik), musí být přeprogramován elektronický rychloměr, aby ukazoval správné hodnoty.

Použití nevhodných pneumatik nebo ráfků může vést k dopravní nehodě a znehodnocení vozidla.

Instalace nových pneumatik

Nové pneumatiky osazujte v párech. Lepší je osadit celou sadu. Nové pneumatiky by měly být

- stejného rozměru
- stejné konstrukce
- stejné značky
- a se stejným vzorkem na jedné nápravě.

Směrové pneumatiky musíte nasadit tak, aby se otáčely ve směru jízdy. Směr otáčení je vyznačen symbolem (např. šipkou) na boku pneumatiky.

Pokud máte instalované pneumatiky proti směru otáčení (například při výměně), je třeba je co nejdříve demontovat a nasadit správně. To je jediný způsob, jak maximálně využít výhody konstrukce pneumatiky.

Pneumatiky nechte vyměnit u Vašeho partnera Opel, kde dodržují všechny předpisy ohledně ekologické likvidace pneumatik a pomáhají tak ochraňovat životní prostředí.

Některé značky pneumatik mají zesílené boky pro slitinové ráfky, z důvodu ochrany proti poškození. Používáte-li kryty kol na ocelové ráfky s pneumatikami se zesílenými boky, musíte postupovat následovně:

- Používejte kryty kol a pneumatiky, které jsou schváleny firmou Opel a splňují všechny požadavky pro kombinaci ráfek/pneumatika.
- Používáte-li neschválené kryty kol a pneumatiky, pneumatiky nesmějí mít zesílené boky.

Používání nevhodných pneumatik nebo krytů kol může vést k náhlému poklesu tlaku a následně nehodě.



tlak vzduchu v pneumatikách

Tlak vzduchu v pneumatikách, včetně rezervního kola, kontrolujte jednou za 14 dní a před každou delší cestou; pneumatiky musíte kontrolovat za studena.

Nezapomeňte zkontrolovat rezervní kolo.

Demontáž čepičky ventilků usnadňuje klíčová čepička ventilků. Klíč je umístěn na vnitřní straně dvířek palivové nádrže.

Tlak vzduchu v pneumatikách je uveden na nálepce na vnitřní straně dvířek víčka palivové nádrže. Použijete-li pneumatiky jiného rozměru, musíte vyměnit také tuto nálepku.

► Tlak vzduchu v pneumatikách – viz strana 224.

Pokud měříte tlak v zahřátých pneumatikách, neupouštějte z nich vzduch, protože po vychladnutí pneumatik by byly podduštěné.

Po kontrole tlaku utáhněte čepičku ventilků pomocí klíče na ventilků.



Nesprávný tlak vzduchu v pneumatikách zhorší bezpečnost a ovladatelnost vozidla, jízdní komfort a spotřebu paliva a zvýší opotřebení pneumatik.

Je-li tlak příliš nízký, může dojít k nadměrnému zahřátí a vnitřnímu poškození, vedoucímu k oddělení běhounu a prasknutí pneumatiky při vyšší rychlosti.

Skrýté poškození pneumatiky nemůžete eliminovat upravením tlaku vzduchu.

Nesprávné nahuštění pneumatik může vést k jejich prasknutí.



Stav pneumatik a ráfků

Hrany přejíždějte pomalu a pokud možno kolmo. Přejíždění ostrých hran může vést ke skrytému poškození pneumatik a ráfků, které zaznamenáte později.

Při parkování se ujistěte, že pneumatiky nejsou opřeny o hranu obrubníku.

Pravidelně kontrolujte pneumatiky z hlediska poškození (cizí předměty, propíchnutí, prasknutí, naříznutí, vybulení boků). Zkontrolujte také ráfků. V případě poškození nebo abnormálního opotřebení se obraťte na servis. Doporučujeme Vašeho partnera Opel.

Poškozená pneumatika může kdykoliv prasknout.

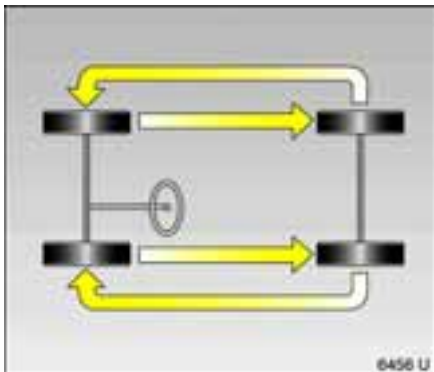

Hloubka vzorku

Pravidelně kontrolujte hloubku vzorku. Zjistíte-li na předních pneumatikách větší opotřebení než na pneumatikách zadních, zaměňte pneumatiky tak, aby na přední nápravě byly pneumatiky s hlubším vzorkem.

Přizpůsobte tlak vzduchu.

Z bezpečnostních důvodů musíte pneumatiky vyměnit, když je vzorek hluboký pouze asi 2-3 mm (zimní pneumatiky: 4 mm).



Předpisy je určena minimální hloubka vzorku (1,6 mm), při jejímž dosažení jsou již viditelné indikátory opotřebení (TWI¹⁾). Indikátory opotřebení jsou rozmístěny v běhounu pneumatiky v pravidelných vzdálenostech. Jejich poloha je vyznačena na boku pneumatiky.

Všeobecné informace

- Nebezpečí aquaplaningu je mnohem větší, pokud je hloubka vzorku menší.
- Pneumatiky stárnou, i když se používají velmi málo nebo vůbec. Rezervní kolo je použitelné šest let, a to pouze v nouzových případech; je-li nasazeno na vozidle, jeďte pomaleji.

¹⁾ TWI = Tread Wear Indicator.

■ Nikdy nepoužívejte pneumatiky neznámého původu nebo používání.

■ Používejte pouze ozdobné kryty schválené výrobcem, aby se nezhoršilo chlazení brzd.

Označení pneumatik

Význam:

např. **195/65 R 15 91 H**

195 = Šířka pneumatiky v mm

65 = Profilové číslo (poměr výšky k šířce pneumatiky) v %

R = Typ pneumatiky: Radial

15 = Průměr ráfku v palcích

91 = Index zatížitelnosti

např.: 91 znamená 618 kg

H = Rychlostní kód

Písmena rychlostního kódu:

Q Do 160 km/h

S Do 180 km/h

T Do 190 km/h

H Do 210 km/h

V Do 240 km/h

W Do 270 km/h

Zimní pneumatiky *

► Informace týkající se instalace nových pneumatik – viz strana 154.

► Na straně 223 najdete popis omezení.

Zimní pneumatiky (pneumatiky M+S) zvyšují bezpečnost při teplotách nižších než 7 °C a měly by být proto použity na všech čtyřech kolech.

Letní pneumatiky nejsou vhodné pro provoz v zimním období.

Pokud je maximální povolená rychlost pro zimní pneumatiky nižší než maximální rychlost vozidla, v zorném poli řidiče musí být umístěno upozornění s maximální povolenou rychlostí pneumatik¹⁾.

Používáte-li rezervní kolo, které je osazeno letní pneumatikou: chování vozidla při jízdě může být jiné. Co nejdříve nechte opravit, vyvážit a nasadit normální kolo.

Kryty kol

Používáte-li neschválené kryty kol a pneumatiky, ujistěte se, že pneumatiky nemají zesílené boky.



Sněhové řetězy *

► Na straně 223 najdete popis omezení.

Sněhové řetězy smíte použít pouze na hnací kola (přední náprava).

Použijte pouze řetězy s drobnými články, které nezvýší běhoun ani bok pneumatiky o více než 15 mm (včetně zámku řetězu).

Doporučujeme Vám obrátit se na Vašeho partnera vozidel Opel, kde Vám rádi poradí.

Kryty kol na ocelových ráfcích se mohou dostat do kontaktu s některou částí sněhových řetězů. V tomto případě ozdobné kryty sejměte.

► Kryt kola – viz strana 174.

Se sněhovými řetězy smíte jet maximální rychlostí 50 km/h a po holé vozovce smíte jet pouze krátce, neboť řetězy by se na tvrdé vozovce velmi rychle opotřebovaly a mohly by prasknout.

¹⁾ Seznamte se s národními předpisy.

Střešní nosiče, tažení karavanu a přívěsu

Pokud nebudete dbát tohoto doporučení, může dojít ke zranění nebo ohrožení života. Všichni cestující ve vozidle by měli být podle toho informováni.

Střešní nosiče *

Z bezpečnostních důvodů a z důvodu prevence poškození střechy používejte pouze střešní nosič Opel. Kontaktujte Vašeho partnera Opel.

► Rady pro jízdu – viz strana 136.

Tažné zařízení *

Používejte pouze tažné zařízení, které bylo schváleno pro Vaše vozidlo. Doporučujeme vám, abyste montáž tažného zařízení svěřili partnerovi vozů Opel, protože Vám poskytnou informace o hmotnosti přívěsu. Partner vozidel Opel má potřebné informace, jak tažné zařízení instalovat, stejně jako provést případné nutné úpravy vozidla, týkající se chladicí soustavy nebo jiných systémů.

Při jízdě bez přívěsu demontujte kulovou hlavu.

► Rozměry pro instalaci tažného zařízení, viz strana 228.

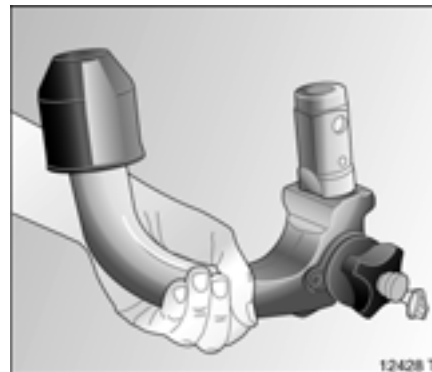

Tažné zařízení s demontovatelnou kulovou hlavou *

Uložení tyče s kulovou hlavou

Tyč s kulovou hlavou je uložena ve vaku upevněném pomocí gumového popruhu v levé části úložné schránky pod podlahou zavazadlového prostoru.

Při nasazování se ujistěte, že otočná klička tyče s kulovou hlavou směřuje nahoru.



Zvedněte koberec, abyste mohli otevřít víko. Zvedněte, otočte a zvedněte kovový kroužek.

► Otevření víka – viz strana 171, obrázek 15314 T.



Upevnění tyče s kulovou hlavou

Sejmutí krytu z výřezu v nárazníku:

Stiskněte dvě posuvné pojistky směrem ke středu vozidla a sejměte kryt směrem dolů.

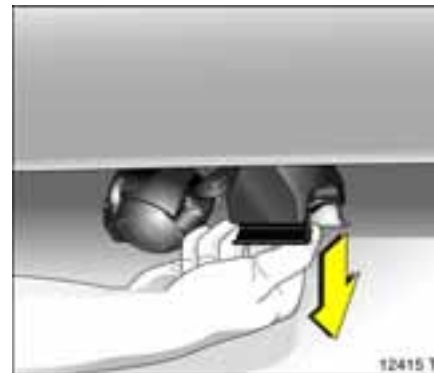

Z otvoru pro tažné zařízení sejměte těsnicí krytku. Oba předměty uložte do zavazadlového prostoru.



Kontrola napnutí tyče s kulovou hlavou

- Červená značka na kolečku ukazuje na bílou značku na tyči s kulovou hlavou.
- Mezi otáčecím kolečkem a tyčí s kulovou hlavou je mezera cca 4 milimetry.
- Klíč je zamknutý v poloze 1.



Tyč s kulovou hlavou musí být napnutá před nasazením do závěsu:

- Odemkněte tyč s kulovou hlavou (klíč v poloze 1) – viz obr. 12416 T.
- Vytáhněte knoflík a potom jej otočte dopředu až nadoraz – viz obrázek 12417 T.



Nasazení tyče s kulovou hlavou

Zasuňte napjatou tyč s kulovou hlavou do závěsu až nadoraz až se zajistí.

Otáčecí kolečko zapadne zpět do výchozí polohy proti tyči s kulovou hlavou.

Nedotýkejte se knoflíku při zasouvání tyče s kulovou hlavou – nebezpečí zranění.

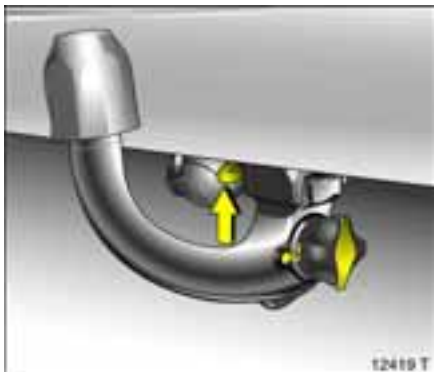

Zamkněte tyč s kulovou hlavou (klíč otočte do polohy 2). Vyjměte klíč a zaklapněte ochranný kryt.

Je-li tyč s kulovou hlavou zamknutá, není možné vytáhnout otočný knoflík.

Důležité

Zkontrolujte, že je tyč s kulovou hlavou správně instalovaná:

- Červená značka na kolečku ukazuje na bílou značku na tyči s kulovou hlavou.
- Mezi knoflíkem a tyčí s kulovou hlavou není žádná mezera.
- Tyč s kulovou hlavou musí sedět pevně v tažném zařízení.
- Tyč s kulovou hlavou musí být zamknutá a klíč vytažen.

Tažení karavanu/přívěsu je povoleno pouze v případě, že je tažné zařízení správně instalováno. Pokud nelze tyč s kulovou hlavou správně připevnit, obraťte se na servis. Doporučujeme Vám, abyste se obrátili na partnera vozidel Opel.

Oko pro pojistné lano

Při používání brzděného přívěsu zavěste pojistné lano do oka (viz šipka na obrázku).

Demontáž tyče s kulovou hlavou

Odemkněte tyč s kulovou hlavou (klíč otočte do polohy 1).

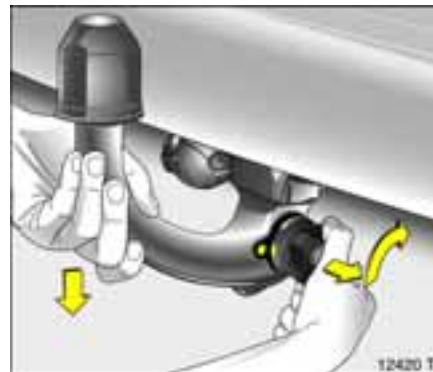

Vytáhněte kolečko a otáčejte jím od sebe, až nadoraz. Sejměte tyč s kulovou hlavou směrem dolů a uložte ji do schránky v zavazadlovém prostoru.

► Úložný prostor – viz strana 158.

Zasuňte záslepku do otvoru pro tyč s kulovou hlavou.

Instalace krytu do výřezu v nárazníku: Zasuňte dvě posuvné pojistky směrem ke středu vozidla, zasuněte záslepku a zajistěte ji pojistkami posunutím směrem ven.

Tažné zařízení nemyjte vysokotlakým proudem vody ani párou.

Zatížení přívěsu a karavanu¹⁾

Připustná zatížení jsou maximální hodnoty závislé na vozidle a motoru, které nesmějí být překročeny. Skutečné zatížení závěsu je rozdíl mezi skutečnou celkovou hmotností přívěsu a skutečným zatížením kulové hlavy tažného zařízení v připojeném stavu. Při zjišťování zatížení závěsu smí proto na váze stát jen kola přívěsu – nikoliv předové kolo.

Připustné zatížení závěsu Vašeho vozidla je uvedeno v úředních dokladech k Vašemu vozidlu. Pokud není uvedeno jinak, platí tyto hodnoty pro stoupání do max. 12%.

Povolenou hmotnost přívěsu může využívat pouze řidič, který má již adekvátní zkušenosti s tažením velkých a těžkýchpřívěsů.

Povolené zatížení karavanu/přívěsu platí pro uvedené stoupání/klesání do nadmořské výšky 1000 m.n.m. Se stoupající nadmořskou výškou klesá výkon motoru, protože je vzduch řidší, a je tedy snížena schopnost stoupání, snižuje se povolená hmotnost soupravy také o 10% na každých 1000 metrů nadmořské výšky. Hmotnost nemusí být snížena při jízdě po vozovkách s mírným stoupáním/klesáním (méně než 8%).

Aktuální hmotnost přívěsu/karavanu plus aktuální celková hmotnost vozidla nesmí překročit celkovou hmotnost, povolenou pro tažení přívěsu. Jestliže je tedy celková hmotnost vozidla využita, může zatížení přívěsu činit pouze povolenou hodnotu pro tažení přívěsu. Maximální celkovou hmotnost povolenou pro tažení přívěsu naleznete na identifikačním štítku.

► Identifikační štítek – viz strana 214.

¹⁾ Dodržujte vždy předpisy země, ve které se nacházíte.

Svislé zatížení kulové hlavy

Svislé zatížení kulové hlavy je zatížení, které vyvíjí naložený přívěs/karavan na kulovou hlavu. Změnou rozložení nákladu na přívěsu/karavanu můžete toto zatížení změnit.

Hodnota maximálního povoleného zatížení kulové hlavy (75 kg) tažného vozidla je uvedena na štítku tažného zařízení a v dokumentech vozidla. Vždy se zaměřte na maximální zatížení, zejména v případě těžkého karavanu/přívěsu. V žádném případě nesmí být zatížení na kouli nižší než 25 kg.

Při měření zatížení na kouli uveďte ojnaloženého přívěsu/karavanu do stejné úrovně, jaká bude v připojeném stavu u naloženého tažného vozidla. Toto je důležité zejména pro přívěsy/karavany se dvěma nápravami.

Zatížení zadní nápravy při jízdě s přívěsem/karavanem

Při připojení karavanu/přívěsu a plném zatížení vozidla (včetně všech cestujících), může být povolené zatížení zadní nápravy (viz identifikační štítek nebo dokumenty k vozidlu) překročeno o 75 kg a celková hmotnost vozidla o 45 kg. Je-li takto překročeno zatížení zadní nápravy, dodržujte maximální rychlost 100 km/h. Pokud národní předpisy určují nižší maximální rychlost pro vozidlo s přívěsem, musíte dodržovat nižší rychlost.



Tlak vzduchu v pneumatikách

Při připojení přívěsu zvýšte tlak vzduchu na hodnoty předepsané pro plné zatížení. Zkontrolujte také tlak vzduchu v rezervním kole a v pneumatikách karavanu/přívěsu.

► Tlak vzduchu v pneumatikách – viz strana 224.

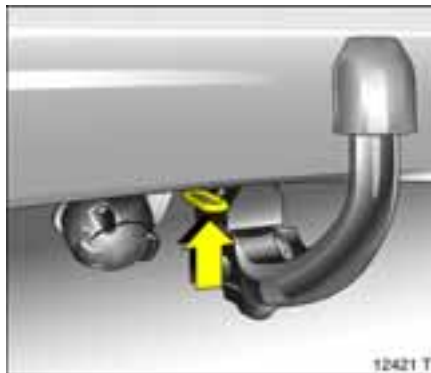

Chování vozidla za jízdy, rady pro jízdu s přívěsem

Při používání brzděného přívěsu zavěste pojistné lanko do oka * nebo udělejte smyčku okolo tyče s kulovou hlavou.

Před připojením karavanu/přívěsu namažte kulovou hlavu tažného zařízení. Nemažte však tažné zařízení vybavené stabilizátorem, tlumícím účinky sil, vznikajících vychýlením přívěsu z přímého směru.

Jízdní vlastnosti jsou závislé na nákladu přívěsu/karavanu. Zavazadla musíte zajistit, aby za jízdy neklouzala. Uložte je, pokud možno, do středu přívěsu/karavanu, tj. nad nápravu přívěsu.

Nejezděte rychleji než 80 km/h, je-li za vozidlem připojen přívěs/karavan se sníženou směrovou stabilitou a doporučujeme použití stabilizátoru přívěsu.

Před jízdou zkontrolujte osvětlení přívěsu/karavanu. Při tažení přívěsu/karavanu jsou zadní světla do mlhy deaktivována.

Nejezděte rychleji než 80 km/h, a to ani v zemích, kde je povolena vyšší rychlost.

Ujistěte se, že máte pro zatočení dostatek místa a vyvarujte se náhlých změn směru jízdy.

Pokud se přívěs/karavan za jízdy rozkývá, zpomalte. Nepokoušejte se korigovat kývání pohyby volantem. V případě potřeby prudčeji přibrzďte.

Větrák chladiče je poháněn elektricky. Jeho chladicí výkon tudíž není závislý na otáčkách motoru.

Při vyšších otáčkách motoru vzniká větší množství tepla, při nižších pak odpovídajícím způsobem menší. Proto při jízdě ve stoupání neřaďte na nižší převodový stupeň tak dlouho, dokud vozidlo bez problémů zvládá stoupání i na vyšší převodový stupeň.

Vznětové motory: Ve stoupání 10% nebo větším, nejezděte rychleji než 30 km/h na první převodový stupeň nebo 50 km/h na druhý převodový stupeň; s automatickou převodovkou *****, nejezděte rychleji než 40 km/h s pákou voliče v poloze **1**.

Při jízdě z kopce s připojeným karavanem/přívěsem jsou brzdy zatíženy více než při jízdě bez karavanu/přívěsu. Z tohoto důvodu zařaďte vždy stejný převodový stupeň, jaký byste použili pro jízdu do kopce a jeďte přibližně stejnou rychlostí. Automatická převodovka ***** volí automaticky režimy jízdy pro optimální využití brzdného účinku motoru.

V případě potřeby můžete také řadit manuálně polohy **3, 2** nebo **1**.

Musíte-li nouzově brzdít naplno, když potřebujete zajistit krátkou brzdnou dráhu při tažení přívěsu/karavanu, musíte pedál brzdy sešlápnout co nejsilněji.

Nezapomeňte, že vozidlo s karavanem/přívěsem, brzděným nebo nebrzděným, má delší brzdnou dráhu, než vozidlo bez karavanu/přívěsu.

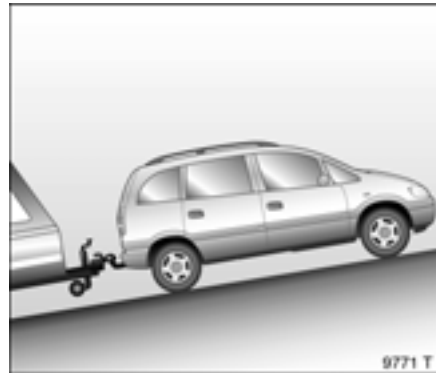

Rozjezd ve svahu

Vozidla s mechanickou převodovkou:

Nejlepší otáčky motoru pro rozjezd ve svahu jsou v rozmezí 2500 až 3000 ot./min pro zážehové motory a mezi 2000 až 2200 ot./min pro vznětové motory. Udržujte konstantní otáčky motoru, postupně pouštějte pedál spojky, uvolněte pedál brzdy a přidejte plyn. Nenechte, je-li to možné, otáčky motoru klesnout.

U vozidel s automatickou převodovkou ***** Vám postačí použít při rozjezdu plný plyn.

Před rozjezdem za ztížených podmínek (vysoká hmotnost, horský terén s prudkým stoupáním) vypněte veškeré nepotřebné elektrické příslušenství (např. vyhřívání zadního okna, klimatizaci, vyhřívání předních sedadel).

Svépomoc

Pokud nebudete dbát tohoto doporučení, může dojít ke zranění nebo ohrožení života. Všichni cestující ve vozidle by měli být podle toho informováni.

Palivová soustava vznětového motoru, odvzdušnění

Nikdy nesmíte nádrž zcela vyprázdnit! Pokud se kontrolka  rozsvítí, co nejdříve doplňte palivo. Pokud kontrolka bliká, okamžitě doplňte palivo.

Pokud jste zcela vyjeli nádrž, je stále možné nastartovat motor. Musíte počítat s delším startováním. Zapněte zapalování na cca 40 s. Poté se po dobu cca 40 sekund pokoušejte nastartovat motor. Pokud se ho nepodaří nastartovat, vyčkejte několik minut a potom zkuste nastartovat znovu.

Nepodaří-li se Vám motor nastartovat, obraťte se na servis. Doporučujeme Vašeho partnera Opel.

Nestartujte s rychlonabíječkou

Předejdete tak poškození elektronických obvodů.

Nestartujte roztlačením nebo roztaháním

Protože je Vaše vozidlo vybaveno katalyzátorem, nesmíte startovat roztlačením nebo roztaháním.

► Katalyzátor – viz strana 142.

Startování motoru pomocí startovacích kabelů *

Vozidlo s vybitým akumulátorem můžete nastartovat pomocí startovacích kabelů a akumulátoru jiného vozidla.

Tomuto postupu musíte věnovat zvýšenou pozornost. Jakékoli porušení dále uvedených pokynů může vést ke zranění osob nebo hmotným škodám, způsobeným výbuchem akumulátoru, nebo k poškození elektrických systémů obou vozidel.

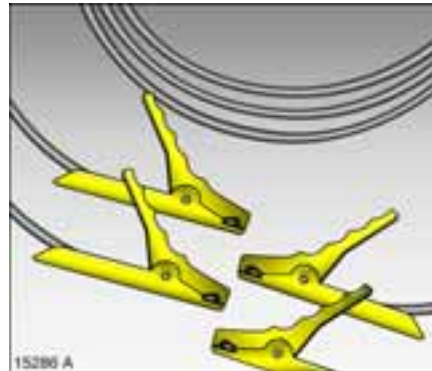

- Nikdy se nepohybujte v blízkosti akumulátoru s otevřeným ohněm nebo zdrojem jisker.
- Vybitý akumulátor může zamrznout při nízkých teplotách okolo 0°C. Rozmrazte akumulátor před připojením pomocných kabelů.
- Kapalina akumulátoru se nesmí dostat do kontaktu s očima, kůží, textilními nebo lakovanými plochami. Kapalina obsahuje kyselinou sírovou, která může při přímém kontaktu způsobit zranění a hmotné škody.
- Při manipulaci s akumulátorem používejte ochranné brýle a ochranný oděv.

- Ujistěte se, že pomocný akumulátor má stejné napětí jako akumulátor Vašeho vozidla (12 V). Její kapacita (Ah) nesmí být nižší než je kapacita vybitého akumulátoru. Údaje o napětí a kapacitě jsou uvedeny na akumulátoru.
- Použijte pomocné kabely s izolovanými svorkami a průřezem alespoň 16 mm² (25 mm² pro vznětové motory).
- Neodpojujte vybitý akumulátor z vozidla.
- Vypněte veškeré nepotřebné elektrické spotřebiče.
- Při nouzovém startování se nenaklánějte nad akumulátor.
- Svorky jednoho pomocného kabelu se nesmějí dotýkat druhého kabelu.
- Při startování s pomocným akumulátorem se vozidla nesmíte dotýkat.
- Zatáhněte parkovací brzdu. Mechanická převodovka v neutrálu, automatická převodovka * v poloze P.

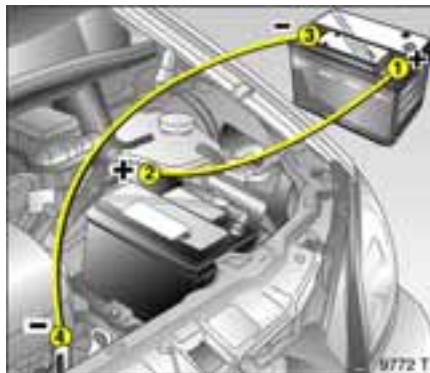

Připojte kabely v pořadí znázorněném na obrázku:

1. Připojte jeden konec prvního startovacího kabelu na kladný pól 1 pomocného akumulátoru (označen značkou „+“ na schránce akumulátoru nebo na pólu).
2. Připojte druhý konec tohoto kabelu 2 na kladný pól vybitého akumulátoru (značka „+“).
3. Připojte jeden konec druhého startovacího kabelu 3 a záporný pól pomocného akumulátoru (označen „-“).
4. Připojte druhý konec tohoto startovacího kabelu 4 na ukostření Vašeho vozidla, např. na blok motoru nebo šroub závěsu motoru.

- Nepřipojujte kabel k zápornému pólu vybitého akumulátoru!
- Bod připojení na kostru zvolte co nejdále od vybitého akumulátoru.
- Veďte startovací kabely tak, aby se nemohly dotknout pohyblivých částí v motorovém prostoru.
- Nastartujte motor vozidla s pomocným akumulátorem.
- Po 5 minutách nastartujte druhý motor. Pokusy o nastartování by měly být prováděny v intervalech 1 minuty a neměly by být delší než 15 sekund.
- Po nastartování nechte oba motory běžet na volnoběh přibližně 3 minuty, s připojenými kabely.
- Aby nedošlo v elektrickém rozvodu vozidla k přepětí, před odpojením kabelů zapněte nějaký elektrický spotřebič (např. světla, vyhřívání zadního okna) ve vozidle, ve kterém byla vybitý akumulátor.
- Při odpojování kabelů postupujte opačně.



Tažení vozidla

Otevření krytu pravého předního tažného oka: uvolněte kryt ve spodní části a vytáhněte směrem dolů.

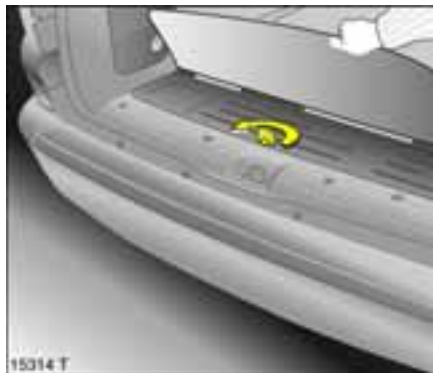

Tažné oko se nachází v sadě nářadí v úložné schránce pod podlahou zavazadlového prostoru. Chcete-li otevřít úložnou schránku, zvedněte koberec a zvedněte, otočte a zvedněte kroužek.

► Nářadí ve vozidle – viz strana 171.



Zašroubujte tažné oko doleva a klíčem na šrouby kol jej utáhněte tak, aby se zastavilo ve vodorovné poloze.

► Nářadí vozidla – viz strana 171.

Tažné lano * – nebo lépe tažnou tyč * – připojte do oka.

Zapněte zapalování, abyste odemkli zámek řízení, a aby fungovala brzdová světla, houkačka a stěrače čelního okna.

Mechanická převodovka v neutrálu, automatická převodovka * v poloze N.

Rozjed'te se pomalu a vyvarujte se „škubání“ vozidla. Vzniklými silami byste mohli poškodit obě vozidla.

Při brzdění je nutné použít podstatně větší sílu: posilovač brzd pracuje pouze při nastartovaném motoru.

Větší sílu budete muset vyvinout i při řízení: Posilovač řízení pracuje pouze v případě, že běží motor.

Předejděte pronikání výfukových plynů z prvního vozidla zapnutím cirkulace a zavřením oken.

Vozidla s automatickou převodovkou * musíte táhnout pouze popředu, rychlostí nižší než 80 km/h, na vzdálenost maximálně 100 km. Při poruše převodovky nebo při překročení rychlosti nebo vzdálenosti, musí být při tažení přední část vozidla zdvižena.

Obraťte se na servis. Doporučujeme nechat vozidlo dopravit k partnerovi vozidel Opel, kde vozidlo opraví tak, abyste mohli co nejdříve pokračovat v cestě.

Odtahová služba

Odtahovou službu si vyberte sami. Před odtahem vozidla si dohodněte cenu. Tak předejdete zbytečně vysokým nákladům a možným potížím při vyřizování pojistné události.

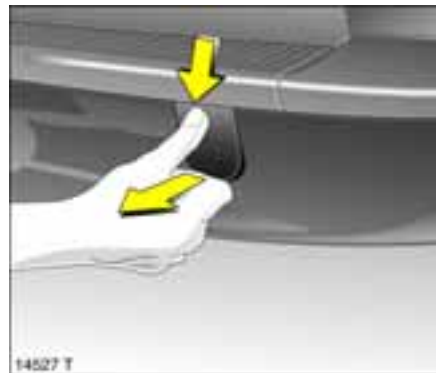

Tažení jiného vozidla

Otevřete kryt zadního tažného oka vpravo v nárazníku: uvolněte kryt ve spodní části a vytáhněte směrem dolů.

Tažné oko se nachází v sadě nářadí v úložné schránce pod podlahou zavazadlového prostoru. Chcete-li otevřít úložnou schránku, zvedněte koberec a zvedněte, otočte a zvedněte kroužek.

► Úložný prostor – viz strana 168, obrázek 15314 T.



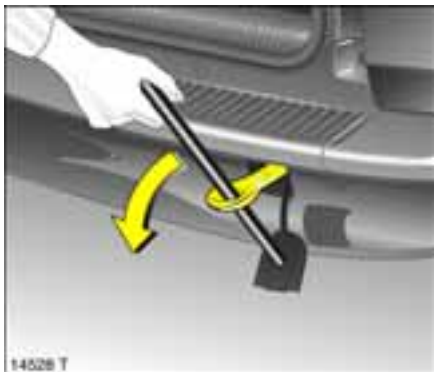

Zašroubujte tažné oko doleva a klíčem na šrouby kol jej utáhněte tak, aby se zastavilo ve vodorovné poloze.

► Náradí ve vozidle – viz strana 171.

Tažné lano ❄ – nebo lépe tažnou tyč ❄ – připojte do oka.

Pevné poutací oko na spodku zadní části vozidla nesmí být nikdy použito jako tažné oko.

Jed'te pomalu. Vyhněte se protáčení kol při rozjezdu. Nadměrné tažné síly mohou poškodit vozidlo.

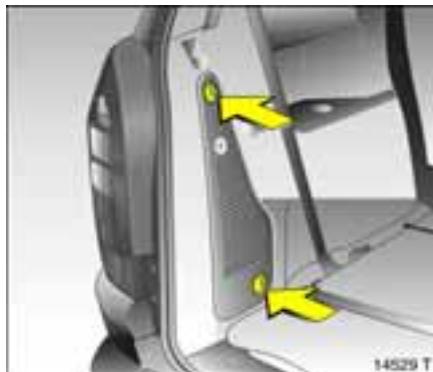

Lékárnička (polštářek) ☉ ❄

Uložte lékárničku do prostoru v levém bočním obložení zavazadlového prostoru.

Chcete-li schránku otevřít, otočte přichytky o 90°; zavřete ji otočením přichytek do původní polohy po nasazení krytu v zadní části.



Při ukládání předmětů do schránek v bočním obložení se ujistěte, že nic nebrání v pohybu bezpečnostních pásů a jejich navijeců.

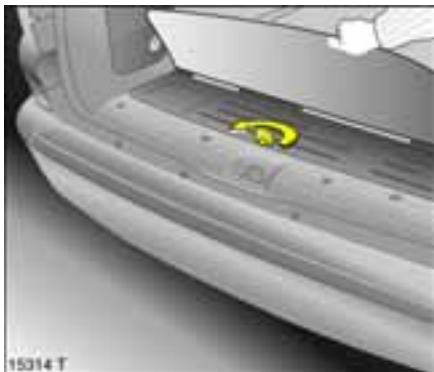

Výstražný trojúhelník ▲ *

Výstražný trojúhelník připevníte v úložné schránce na pravé straně pod podlahou zavazadlového prostoru pryžovým páskem.

Chcete-li otevřít úložnou schránku, zvedněte zadní část koberce a zvedněte, otočte a zvedněte kroužek.

Chcete-li schránku zavřít, zasuňte závlačky předního rámu víka do otvorů a zajistěte je.

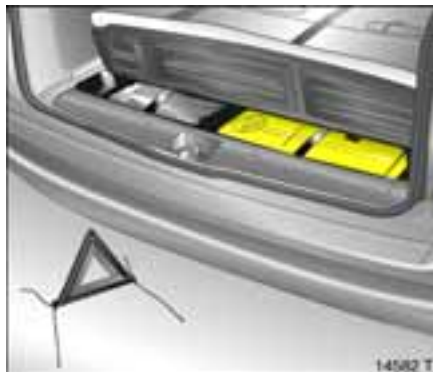

Zvedák 🚗 * a nářadí vozidla

Zvedák a nářadí vozidla jsou uloženy ve vaku upevněném pomocí gumového popruhu v levé části úložné schránky pod podlahou zavazadlového prostoru.

Chcete-li otevřít úložnou schránku, zvedněte zadní část koberce a zvedněte, otočte a zvedněte kroužek.

Chcete-li schránku zavřít, zasuňte závlačky předního rámu víka do otvorů a zajistěte je.



Je-li vozidlo vybaveno tažným zařízením, zajistěte zvedák a nářadí vozidla pomocí gumového popruhu v pravé části úložné schránky pod podlahou zavazadlového prostoru spolu s výstražným trojúhelníkem.

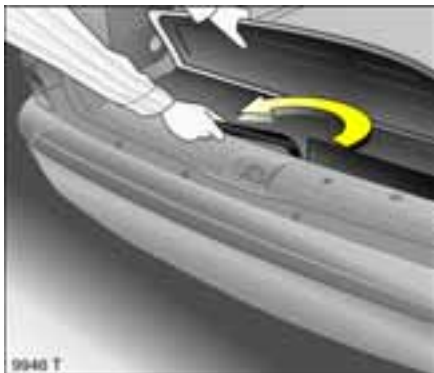

Rezervní kolo *

Rezervní kolo se nachází pod podlahou vozidla vzadu.

- Otevřete úložný prostor pro nářadí vozidla v podlaze zavazadlového prostoru.
- Klíčem na šrouby kol povolte šestihřanný šroub na dně schránky pod podlahou zavazadlového prostoru.
- Zvedněte držák rezervního kola.
- ▶ Úložný prostor – viz strana 168, obrázek 15314 T.

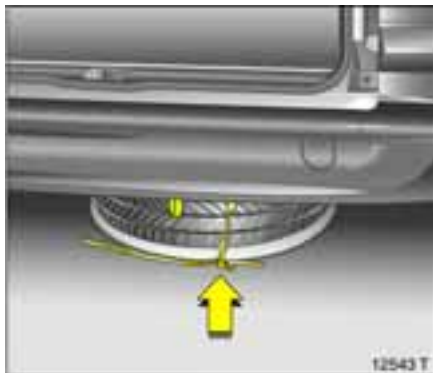

- Uvolněte pojistku a spusťte rezervní kolo dolů.
- Odpojte zajišťovací lanko.
- Spusťte zcela držák a vyjměte rezervní kolo i s vložkou *.
- Kolo s defektem umístěte do držáku následovně (na vložku *):
Kolo s ocelovým ráfkem vnější stranou nahoru.
Kolo s ráfkem z lehké slitiny * vnější stranou dolů.
Jsou-li na voze použity pneumatiky 225/45 R17, umístěte ochrannou podložku * (ze sady nářadí) mezi kolo a vložku.
- ▶ Výměna kola – viz strana 172.



- Zvedněte držák rezervního kola, zapněte zajišťovací lanko.
- Zvedněte držák rezervního kola a zajistěte pojistku. Otevřená strana pojistky musí být ve směru jízdy.

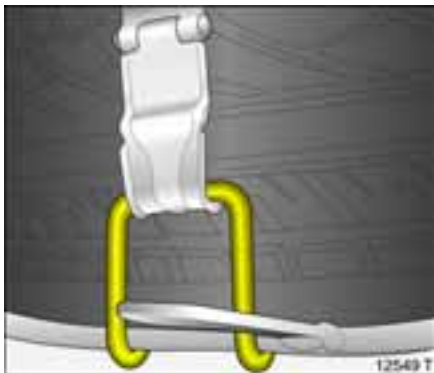

Při ukládání kola s pneumatikou 225/45 R 17, musí být kolo k držáku rezervního kola upevněno přidavným hákem (uložen v soupravě nářadí). Na obrázku je označen žlutě.

- Klíčem na šrouby kol zašroubujte šestihranný šroub na dně úložné schránky pod podlahou zavazadlového prostoru, abyste zcela zvedli držák rezervního kola.
- Zasuňte závlačky předního rámu víka schránky do otvorů a zajistěte je.

Všeobecné informace

U vozidel s ráfky z lehké slitiny * má rezervní kolo ocelový ráfek.

Používáte-li zimní pneumatiky *, rezervní kolo může být stále vybaveno letní pneumatikou. Používáte-li rezervní kolo, může být negativně ovlivněna ovladatelnost vozidla. Co nejdříve nechte opravit, vyvážit a nasadit normální kolo.

Rezervní kolo může mít menší pneumatiku a ráfek než ostatní kola na vozidle: při použití rezervního kola může dojít ke změně chování vozidla. Co nejdříve nechte opravit, vyvážit a nasadit normální kolo.

Výměna kola

V zájmu vlastní bezpečnosti dodržujte následující pokyny a postup:

- Zaparkujte vozidlo na rovině, na pevném a neklouzavém povrchu.
- Zapněte výstražná světla, zabrzděte parkovací brzdu, páka voliče v poloze **P** (automatická převodovka *)/ zařazen 1. převodový stupeň nebo zpátečka (mechanická převodovka).
- Umístěte správně výstražný trojúhelník.
- Vyjměte rezervní kolo.
- Před zvedáním vozidla srovnejte řízení do přímého směru.
- Nikdy neměňte zároveň více než jedno kolo.
- ▶ Výstražný trojúhelník – viz strana 171.
- ▶ Rezervní kolo – viz strana 172.

- Zaklínajte kolo diagonálně proti kolu s defektem klíny nebo podobnými předměty před a za kolem.
- Zvedák * použijte pouze pro výměnu kol.
- Je-li povrch pod vozidlem měkký, pod zvedák musíte položit pevnou podložku (síla max. 1 cm) *. Použitím silnější podložky by mohlo dojít k poškození zvedáku * a vozidla.
- Ve vozidle, které je zvedáno, nesmějí být žádné osoby ani zvířata.
- Nikdy nepracujte pod vozidlem na zvedáku.
- Nestartujte motor, ani jej nenechte běžet, když je vozidlo na zvedáku.



1. Vypačte ozdobný kryt kola * pomocí háku * ze sady nářadí.

► Nářadí ve vozidle – viz strana 171.



Ráfky z lehké slitiny *: Vypačte kryt náboje kola pomocí šroubováku tak, že šroubovák umístíte do výřezu v krytu náboje kola.

Ze šroubů sejměte krytky *.



Ráfky z lehké slitiny s pojistkou proti odcizení ✱. Uvolněte kryt náboje kola pomocí klíčev sadě nářadí a sejměte jej.



2. Povolte šrouby kola pomocí klíče na šrouby kol. Nasadíte klíč na šroub až nadoraz.

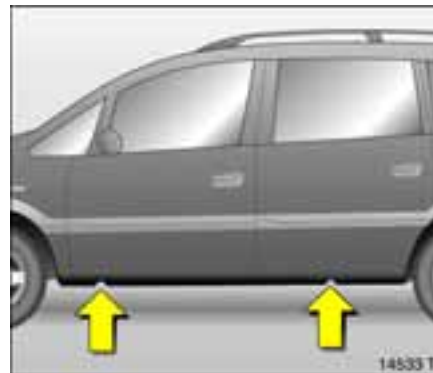

3. Prolisy na spodní straně karosérie označují body, na které má dosednout zvedák ✱.

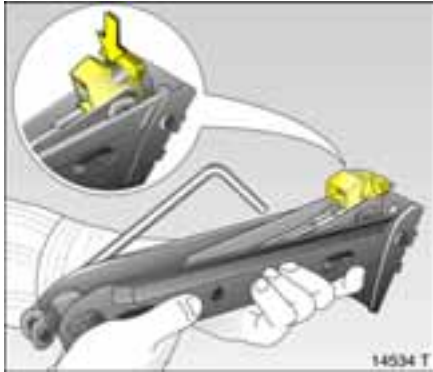

4. Vozidla se zvedákem * uvedeným na obrázku 8385 T:
 Před nasazením zvedáku *, ručně nastavte jeho výšku. Rameno zvedáku vozidla nasadíte vpředu – příp. vzadu – tak, aby zub zvedáku vozidla obepnul podélnou hranu a zajistil se v místě zářezu (viz obrázek).

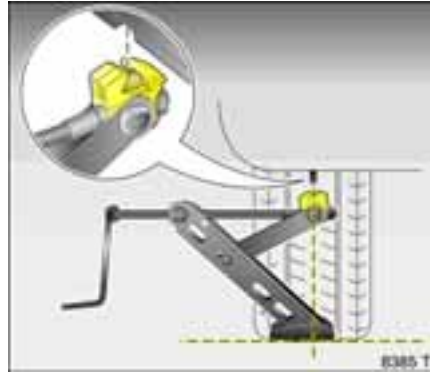

Při otáčení klikou dbejte na to, aby hrana nohy zvedáku vozidla byla pevně na zemi a kolmo pod stykovým bodem.
 Pokud se Vám nepodaří zvedák nasadit správně, spusťte vozidlo okamžitě dolů a zvedák nasadíte znovu.
 Zvedněte vozidlo otáčením kliky.

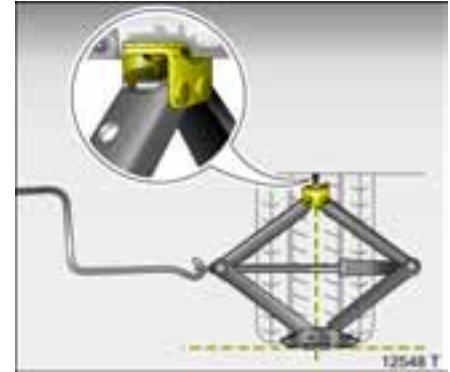

Vozidla se zvedákem * uvedeným na obrázku 8385 T:
 Před nasazením zvedáku *, ručně nastavte jeho výšku. Rameno zvedáku vozidla nasadíte vpředu – příp. vzadu – tak, aby zub zvedáku vozidla obepnul podélnou hranu a zajistil se v místě zářezu.
 Základna zvedáku musí být kolmo pod zvedacím bodem v dobrém kontaktu s podkladem. Pokud se Vám nepodaří zvedák nasadit správně, spusťte vozidlo dolů a zvedák nasadíte znovu.
 Do oka na vřetení nasadíte kliku a jejím otáčením zvednete vozidlo.

5. Vyšroubujte šrouby kol a uložte je na místo, kde nehrozí znečištění závitů.
6. Vyměňte kolo.
 - Poznámky týkající se rezervního kola – viz strana 172.
7. Zašroubujte šrouby a mírně je dotáhněte, zasuňte až nadoraz.
8. Vozidlo spusťte na zem.
9. Křížem dotáhněte šrouby, nasadte při tom klíč co nejdále.

10. Opět nasadte kryt kola * nebo krytu šroubů kol *.

Před nasazením ozdobného krytu očistěte kolo v okolí přitlačných pružin. Symbol ventilku * na zadní straně krytu musíte umístit k ventilku kola.

Ráfky z lehké slitiny *: Zatlačte a zajistěte kryt náboje kola. Trn na zadní části krytu náboje kola zasuňte do odpovídajícího otvoru v kole.

Ráfky z lehké slitiny s pojistkou proti odcizení *: Nasadte kryt náboje kola. Nasadte a utáhněte pojistku proti odcizení *.

Zkontrolujte tlak vzduchu v pneumatice nově nasazeného kola. V případě potřeby jej upravte.
11. Uložte vyměněné kolo, nářadí a výstražný trojúhelník do zavazadlového prostoru.
 - Rezervní kolo – viz strana 172.
12. Zkontrolujte utahovací moment šroubů kola nově nasazeného kola momentovým klíčem. V případě potřeby jej upravte.
 - Uťahovací moment – viz strana 224.
13. Vyměňte poškozenou pneumatiku za novou.

Souprava na opravu pneumatik *

Drobné poškození běhounu a boků pneumatiky, způsobené například cizími objekty, můžete opravit pomocí soupravy na opravu pneumatik.

Cizí objekty nevyjímejte z pneumatik.

Poškození větší než 4 mm a poškození na boku pneumatik není možné opravit pomocí soupravy na opravu pneumatik.

Jízda s pneumatikou s nízkým tlakem vzduchu může způsobit neviditelné poškození této pneumatiky. Toto poškození není možné opravit pomocí soupravy na opravu pneumatik. Zaparkujte vozidlo a obraťte se na servis. Doporučujeme Vašeho partnera Opel.

► Důležité informace, viz strana 181.

Pokud máte defekt pneumatiky:

- Zapněte výstražná světla a zabrzděte parkovací brzdou. Ve vozidlech s automatickou převodovkou zvolte polohu **P**. Ve vozidlech s mechanickou převodovkou zařaďte první převodový stupeň nebo zpátečku.
- Umístěte správně výstražný trojúhelník.
- ▶ Výstražný trojúhelník – viz strana 171.



Souprava na opravu pneumatik je umístěna za krytem na pravé straně v zavazadlovém prostoru.

Chcete-li schránku otevřít, otočte příchytky o 90°; zavřete ji otočením přichytek do původní polohy po nasazení krytu v zadní části.

1. Vyjměte ze schránky nádobku s těsnicí hmotou a držák s hadicí.



2. Odpojte hadici od držáku a zašroubujte ji na přípojku nádoby s těsnicí hmotou.

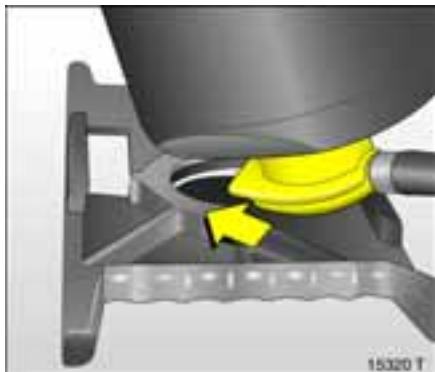

3. Umístěte nádobku s těsnící hmotou do držáku tak, jak je uvedeno na obrázku. Ujistěte se, že nádobka nespadne.



4. Odšroubujte čepičku na defektní pneumatice.
5. Našroubujte hadici na ventilek.



6. Zašroubujte hadici na přípojku kompresoru.



7. Zapněte zapalování.
8. Stiskněte tlačítko **+** na kompresoru. Pneumatika je plněna těsnicí hmotou.
9. Tlakoměr kompresoru krátce ukazuje až 6 barů během vyprazdňování nádoby s těsnicí hmotou (přibližně 30 sekund). Potom začne tlak klesat.

10. Všechna těsnicí hmota je napumpována do pneumatiky. Potom se pneumatika nahustí.
11. Předepsaný tlak v pneumatice by měl být dosažen během 10 minut. Jestliže není dosaženo předepsaného tlaku, vypněte kompresor stisknutím tlačítka **+**.

► Tlak vzduchu v pneumatikách – viz strana 224.

Pokud požadovaného tlaku není dosaženo během 10 minut, pneumatika je příliš poškozená. Zaparkujte vozidlo a obraťte se na servis. Doporučujeme Vašeho partnera Opel.

Je-li tlak vzduchu vyšší, upust'te vzduch tlačítkem **-**.

Nepoužívejte kompresor déle než 10 minut.

► Důležité informace, viz strana 181.

12. Odpojte soupravu na opravu pneumatik. Při vytahování nádoby s těsnicí hmotou z držáku stiskněte výčnělek na držáku. Našroubujte plnicí hadici na volnou přípojku nádoby s těsnicí hmotou. Předejdete tak úniku těsnicí hmoty. Soupravu na opravu pneumatik uložte do zavazadlového prostoru.

13. Odstraňte zbytky těsnicí hmoty hadrem.

14. Složte výstražný trojúhelník a uložte jej do úložné schránky v zavazadlovém prostoru.

► Úložný prostor – viz strana 171.

15. Sejměte nálepku s vyznačenou maximální povolenou rychlostí z nádoby s těsnicí hmotou a upevněte ji do zorného pole řidiče.

► Nálepka - viz strana 179, obrázek 15321 T.

16. Okamžitě se rozjeďte, aby se těsnicí hmota rovnoměrně rozmístila v pneumatice. Po ujetí přibližně 10 km (ale ne déle než 10 minut) zastavte a zkontrolujte tlak vzduchu v pneumatice. Hadici kompresoru našroubujte přímo na ventilek a kompresor.

Pokud je tlak vzduchu vyšší než 1,3 bar, upravte jej na správnou hodnotu. Opakujte postup, dokud nedochází ke ztrátě tlaku.

Pokud tlak poklesl pod 1,3 baru, vozidlo nemůžete dál používat. Obrátte se na servis. Doporučujeme Vašeho partnera Opel.

17. Soupravu na opravu pneumatik vraťte zpět za kryt na pravé straně v zavazadlovém prostoru. Kryt zavřete zasunutím zadní části a otočením knoflíků, dokud se nezajistí.

Důležité

Při jízdě nepřekračujte rychlost 80 km/h.

Nepoužívejte po delší dobu.

Řízení a ovládání může být ovlivněno.

Jízdní komfort při jízdě s opravenou pneumatikou je výrazně ovlivněn, nechte proto tuto pneumatiku vyměnit.

Pokud uslyšíte neobvyklý zvuk nebo kompresor bude horký, vypněte kompresor na dobu nejméně 30 minut.

Bezpečnostní přetlakový ventil se otvírá při tlaku 7 barů.

Chraňte kompresor před vlhkem a deštěm.

Těsnicí hmotu je možné skladovat přibližně 4 roky. Těsnicí vlastnosti po uplynutí této doby není možné zaručit. Věnujte pozornost informacím o skladování na nádobce s těsnicí hmotou.

Nádobku s těsnicí hmotou je možné použít pouze jednou. Použitou nádobku vyměňte.

Kompresor a těsnicí hmotu je možné používat až do teploty přibližně -30°C.

S pomocí doplňkového adaptéru * můžete nahustit jiné předměty.

Likvidujte soupravu na opravu pneumatik v souladu s platnými zákony.

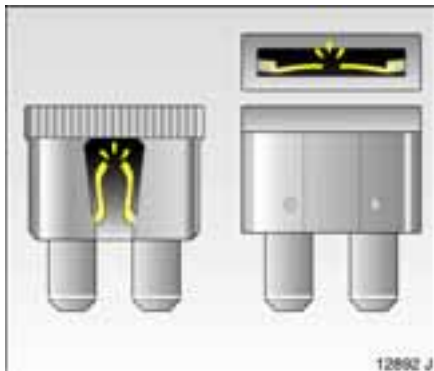

Elektrická soustava

Systém elektronického zapalování pracuje s velmi vysokým elektrickým napětím. Nedotýkejte se kabeláže zapalování;

Pojistky

Vadnou pojistku poznáte podle přetaveného drátku. Novou pojistku instalujte až po odstranění poruchy.

Ve vozidle se nacházejí dvě pojistkové skříňky: jedna je v interiéru vozidla, vedle sloupku řízení a druhá je vlevo vpředu v motorovém prostoru, pod krytem.



Pojistková skříňka v prostoru pro cestující

Pojistková skříňka se nachází v prostoru pro cestující pod krytem vedle sloupku řízení.

Sejměte kryt.

Na zadní straně krytu je schéma číslování pojistek.



K výměně pojistky uchopte dole pojistkovou skříňku za madlo a vyklepte dopředu.

Doporučujeme vozit s sebou kompletní sadu pojistek, kterou lze zakoupit v každém Vašeho partnera Opel.



Místo pro rezervní sadu pojistek je vyhrazeno v pojistkové skříňce (na obrázku označeno žlutě).

K výměně pojistky je vpravo v pojistkové skříňce uložen přípravek pro uchopení pojistky.

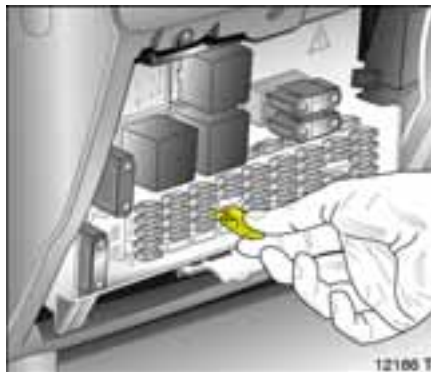

Před výměnou pojistky vypněte příslušný spínač a zapalování.

Nasaďte přípravek pro uchopení pojistky na pojistku a vytáhněte ji.

Používejte pouze pojistky stejné ampérové hodnoty. Na každé pojistce je uvedena ampérová hodnota; pojistky jsou také barevně odlišeny.

Pojistka barva	Pojistka jmenovitý proud
Šedá	2 A
Žlutohnědá	5 A
Hnědá	7,5 A
Červená	10 A
Modrá	15 A
Žlutá	20 A
Zelená	30 A
Oranžová	40 A

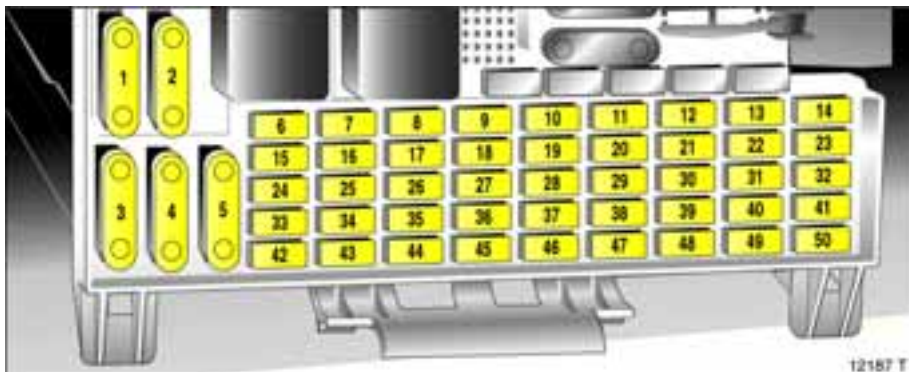

Některé obvody mohou být chráněny více pojistkami.

Pojistka	Obvod	Jmenovitý proud
1	–	–
2	Ventilátory, klimatizace, vyhřívání předních sedadel	30 A
3	Vyhřívání zadního okna	40 A
4	–	–

Pojistka	Obvod	Jmenovitý proud
5	–	–
6	Potkávací světlo (pravé), nastavení sklonu světlometů	10 A
7	Obrysově světlo (pravé), koncové světlo (pravé), osvětlení RZ	10 A
8	Dálkové světlo (pravé)	10 A
9	Systém ostřikovačů světlometů	30 A
10	Houkačka	15 A

Pojistka	Obvod	Jmenovitý proud
11	Centrální zamykání	20 A
12	Světla do mlhy	15 A
13	Vnitřní zrcátko, alarm, informační displej, telefon	5 A
14	Stěrače čelního okna	30 A
15	Elektricky ovládaná okna, Střešní okno, Střešní okno, alarm vnější zrcátka, Osvětlení interiéru	5 A
16	Zadní světlo do mlhy	10 A
17	Elektricky ovládaná okna	30 A
18	Automatická převodovka, multitimer	5 A
19	Rádio, Informační systém	10 A
20	Elektricky ovládaná okna	30 A

Pojistka	Obvod	Jmenovitý proud	Pojistka	Obvod	Jmenovitý proud	Pojistka	Obvod	Jmenovitý proud
21	Spínací skříňka, centrální zamykání, alarm, rádio, informační systém	5 A	29	Výstražná světla, stropní svítidla, automatická převodovka, xenonové světlomety,	10 A	38	Klimatizace	10 A
22	Výstražná světla, informační displej, klimatizace, informační systém, Kontrolky	15 A	30	Výklopné/posuvné střešní okno, střešní panel,	20 A	39	Automatická převodovka, chlazení motoru, klimatizace	5 A
23	ABS, ESP, TC, posilovač řízení	10 A	31	Stěrač zadního okna	20 A	40	Chlazení motoru, klimatizace	5 A
24	Potkávací světlo (levé), nastavení sklonu světlometů	10 A	32	Osvětlení pro jízdu ve dne, kontrolka rozsvícení světlometů, alarm, imobilizér	10 A	41	Vnější zrcátka	10 A
25	Potkávací světlo (levé), koncové světlo (levé), osvětlení RZ	10 A	33	Svorka 30: trvalé napájení pro karavan/přívěs	20 A	42	Osvětlení interiéru, Systém detekce obsazení sedadla, airbag	5 A
26	Dálkové světlo (levé)	10 A	34	CD měnič, informační displej, rádio, Informační systém	20 A	43	Xenonový světlomet, pravý	15 A
27	Klimatizace pro zadní část vozidla, světla zpátečky	10 A	35	Automatická převodovka, chlazení motoru, klimatizace	10 A	44	Xenonový světlomet, levý	15 A
28	Osvětlení interiéru	5 A	36	Zapalovač cigaret	15 A	45	Vyhřívání sedadel	5 A
			37	Vyhřívání sedadel, tempomat, brzdové světlo	20 A	46	Řízení motoru	15 A
						47	Přídavné topení	20 A
						48	–	–
						49	–	–
						50	Chlazení motoru	40 A

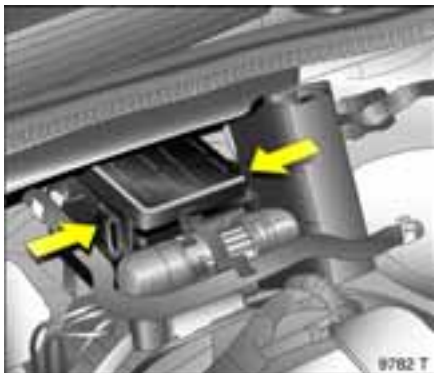

Pojistky v motorovém prostoru

Pojistky pro systém žhavení a vyhřívání palivový filtr (vznětové motory) společně s dalšími souvisejícími relé a pojistkami jsou umístěny v pojistkové a reléové skříňce v levé části motorového prostoru.



Elektrický systém je chráněn také 8 hlavními pojistkami umístěnými v hlavní pojistkové skříňce, v závislosti na vybavení vozidla.

Odjistěte kryt hlavní pojistkové skříňky a zvedněte jej.

Došlo-li k přepálení některé z těchto pojistek, nebudou fungovat hlavní části elektrického systému. obraťte se na servis. Doporučujeme Vašeho partnera Opel.

Výměna žárovky

Před výměnou žárovky vypněte odpovídající spínač světel a zapalování.

Novou žárovku držte pouze za patičku! Prsty způsobí mastné skvrny, které se budou odpařovat. Zbytky se usadí na reflektoru, a sníží se tak jeho reflexní schopnost. Skvrny na žárovce můžete očistit čistou tkaninou, která nepouští chloupky, namočenou do alkoholu nebo lihu.

Výměnu žárovky provádějte podle údajů na patičce defektní žárovky, aby hodnoty byly stejné. Nepřekračujte zde uvedenou hodnotu výkonu.

Seřízení světlometů

Doporučujeme svěřit seřizování světlometů u Vašeho partnera Opel, který disponuje potřebnými speciálními seřizovacími přístroji.

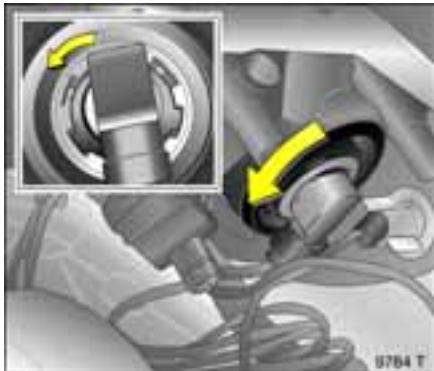

Halogenové světlomety potkávacích a dálkových světel

Světlomet se samostatnými žárovkami potkávacích světel (vnější žárovky) a dálkových světel (vnitřní žárovky).

Potkávací světla

1. Otevřete kapotu a zajistěte opěru.
2. Uchopte držák žárovky za konektor, otočte doleva a vyjměte.



3. Vytáhněte držák se žárovkou z reflektoru.

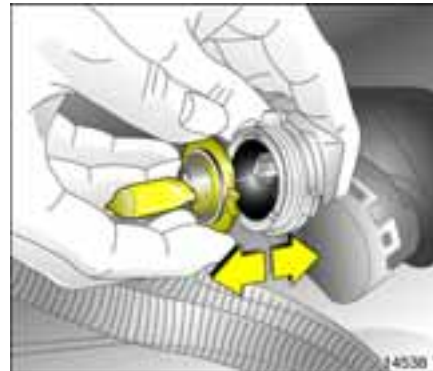

4. Vytáhněte žárovku z držáku.
5. Zasuňte novou žárovku do držáku, přitom se nedotýkejte skleněné baňky.
6. Zasuňte novou žárovku tak, aby dva výčnělky na držáku zapadly do prohlubní ve světlometu.
7. Otočte držák žárovky doprava až nadoraz.

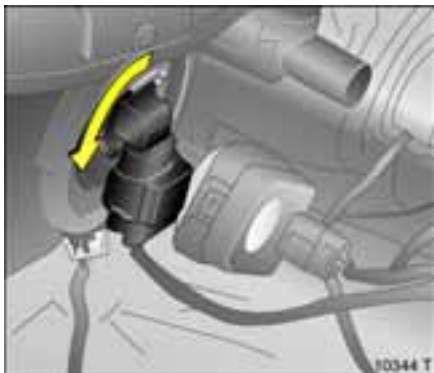

Dálková světla

1. Otevřete kapotu a zajistěte opěru.
2. Uchopte držák žárovky za konektor, otočte doleva a vyjměte.

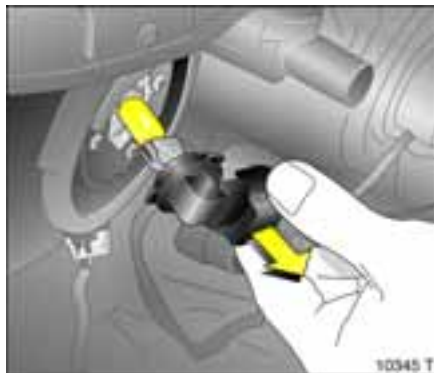

3. Vytáhněte držák se žárovkou z reflektoru.

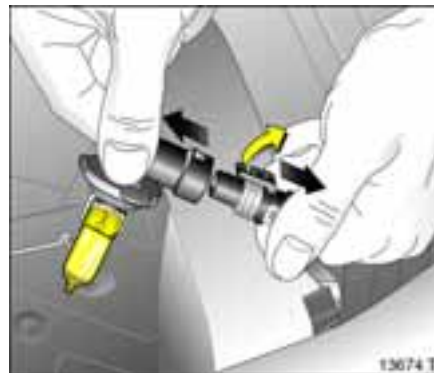

4. Zvedněte jazýček a odpojte konektor od držáku.
5. Zasuňte novou žárovku do držáku, přitom se nedotýkejte skleněné baňky.
6. Zasuňte novou žárovku tak, aby dva výčnělky na držáku zapadly do prohlubní ve světlometu.
7. Otočte držák žárovky doprava až nadoraz.



Halogenové světlometry, obrysová světla

1. Otevřete kapotu a zajistěte opěru.
2. Odpojte držák žárovky otočením doleva.

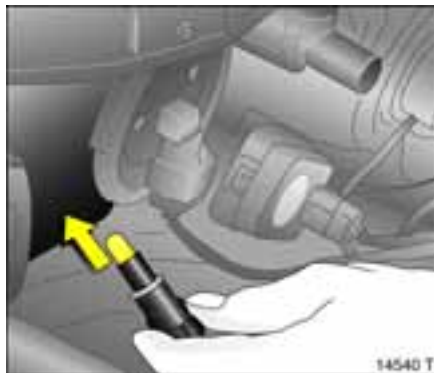

3. Vytáhněte žárovku z objímky.
4. Zasuňte novou žárovku, přitom se nedotýkejte skleněné baňky.

5. Zasuňte držák do světlometu a zajistěte jej otočením doprava.



Halogenové světlometry, přední ukazatel směru

1. Otevřete kapotu a zajistěte opěru.
2. Odpojte držák žárovky otočením doleva.



3. Lehce zatlačte žárovku do držáku, otočte ji doleva a vytáhněte.

4. Zasuňte novou žárovku, přitom se nedotýkejte skleněné baňky.
5. Zasuňte držák do světlometu a zajistěte jej otočením doprava.

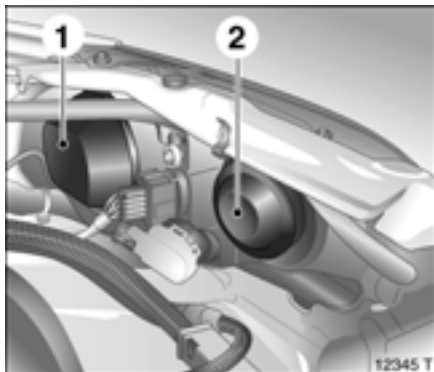

Xenonové světlomety, potkávací a dálková světla

Světlomet se samostatnými systémy potkávacích světel 1 (vnější žárovky) a dálkových světel 2 (vnitřní žárovky).

Potkávací světla

Xenonové světlomety potkávacích světel pracují s velmi vysokým napětím. Nedotýkejte se kabeláže zapalování; nebezpečí ohrožení života. Doporučujeme Vám, abyste se s výměnou žárovky obrátili na partnera vozidel Opel.



Dálková světla

1. Otevřete kapotu a zajistěte opěru.
2. Sejměte ochranný kryt světlometu.
3. Zatlačte na konektor žárovky směrem dolů a vyjměte žárovku z reflektoru.

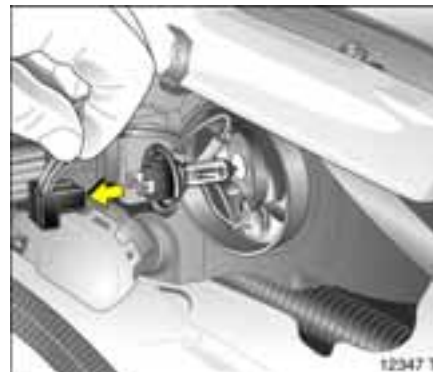

4. Vytáhněte konektor z držáku žárovky.
5. Nasadte konektor na novou žárovku, přitom se nedotýkejte skleněné baňky.
6. Novou žárovku s konektorem zasuňte tak, aby výstupky na objímce žárovky zapadly do vybrání v reflektoru.
7. Instalujte zpět kryt světlometů a zavřete jej.

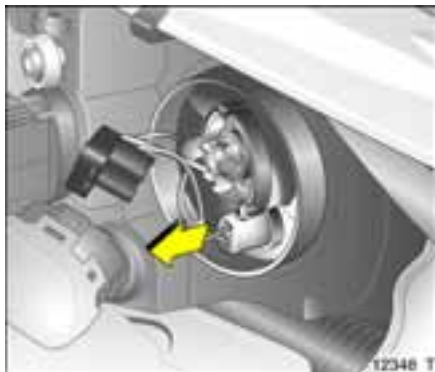

Xenonové světlomety, obrysová světa

1. Otevřete kapotu a zajistěte opěru.
2. Sejměte ochranný kryt světlometu dálkových světel.
3. Z důvodu snadnějšího přístupu odpojte konektor od objímky žárovky dálkových světel.
4. Vyjměte držák žárovky obrysových světel z reflektoru.



5. Vytáhněte žárovku z objímky.
6. Zasuňte novou žárovku, přitom se nedotýkejte skleněné baňky.
7. Zasuňte držák do reflektoru, připojte konektor na objímku žárovky dálkových světel, nainstalujte zpět a uzavřete kryt světlometu dálkových světel.

Xenonové světlomety, přední ukazatel směru

Ukazatel směru je integrován do světlometu a osazen bezúdržbovou žárovkou. Pokud by přesto došlo k poruše, doporučujeme obrátit se s výměnou na Vašeho partnera Opel.

Světa do mlhy *

Doporučujeme Vám, abyste se s výměnou žárovky obrátili na partnera vozidel Opel.

Boční ukazatele směru

Doporučujeme Vám, abyste se s výměnou žárovky obrátili na partnera vozidel Opel.

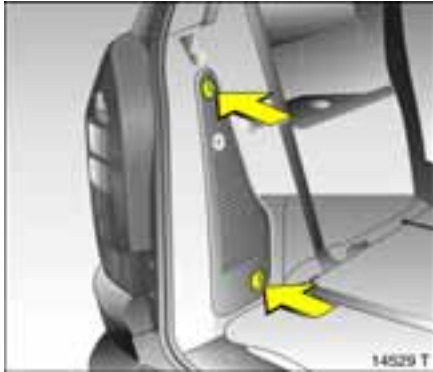

Brzdová světla, koncová světla, ukazatele směru, světla zpátečky a zadní světlo do mlhy

1. Otevřete kryt na boku zavazadlového prostoru otočením přichytek a sejměte jej.
2. Při výměně žárovky na levé straně vyjměte lékárníčku (polštářek) * a odklopte koberec.

Při výměně žárovky na pravé straně vozidla se soupravou pro opravu pneumatik a vestavěným kompresorem *, vyjměte ze schránky nádobku s těsnícím prostředkem, držák s hadicí a pěnovou vložku.

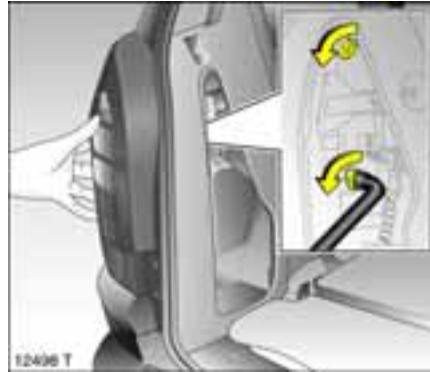

3. Vytáhněte konektor z držáku žárovky.
4. Uchopte držák žárovek zvenku, klíčem povolte dvě matice a rukou je vyšroubujte.
5. Vyjměte držák žárovek.
6. Stiskněte přídržné jazyčky na vnějších hranách držáku žárovek směrem k sobě a vyjměte držák žárovek.

Pořadí žárovek shora dolů:
 Brzdová/koncová světla
 Ukazatele směru
 Světla zpátečky
 Zadní světlo do mlhy

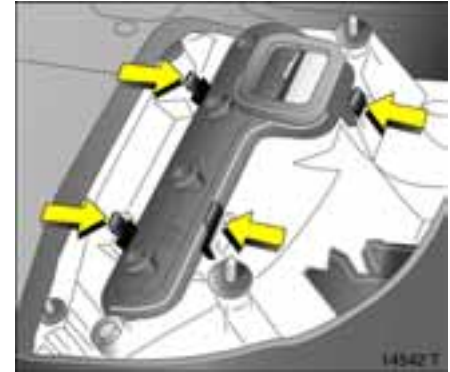

7. Vytáhněte žárovku z objímky.
8. Zasuňte novou žárovku, přitom se nedotýkejte skleněné baňky. Zajištěte objímku žárovky v držáku žárovky a zasuňte držák žárovky na místo. Zašroubujte rukou matici na trny se závitem a utáhněte. Propojte konektory. Instalujte zpět koberec.

Při výměně žárovky na levé straně uložte lékárníčku (polštářek) *.

Při výměně žárovky na pravé straně vložte pěnovou vložku soupravy pro opravu pneumatik * a uložte nádobku s těsnícím prostředkem a držák s hadicí.

Nasaďte a zavřete kryt.



Osvětlení RZ

1. Otevřete zavazadlový prostor.
2. Vyšroubujte dva šrouby na spodní straně rukojeti dveří zavazadlového prostoru. Vyměňte těleso osvětlení.
3. Zatlačte lehce žárovku směrem k pružině a vyjměte ji.
4. Zasuňte novou žárovku, přitom se nedotýkejte skleněné baňky.
5. Zasuňte těleso osvětlení a zašroubujte jej.

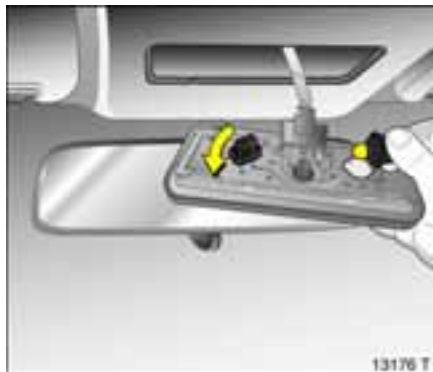

Přední stropní svítidla *

Před zahájením práce zavřete dveře nebo podržte stisknutý kontaktní spínač, aby světlo nesvítilo.

1. Vyměňte svítidlo rukou.
2. Odpojte držák žárovky otočením doleva.
3. Vytáhněte žárovku z objímky.
4. Zasuňte novou žárovku, přitom se nedotýkejte skleněné baňky.
5. Zasuňte držák a zajistěte jej otočením doprava.
6. Vložte svítidlo zpět a zajistěte jej.



Přední stropní svítidla s lampičkami na čtení *

Před zahájením práce zavřete dveře nebo podržte stisknutý kontaktní spínač, aby světlo nesvítilo.

1. Vypačte kryt svítidla.



2. Vytáhněte žárovku z objímky.
3. Zasuňte novou žárovku, přitom se nedotýkejte skleněné baňky.
4. Nasadte svítidlo a zajistěte je.

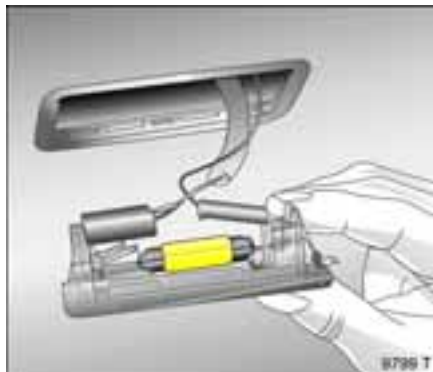

Osvětlení schránky v palubní desce, osvětlení zavazadlového prostoru

Před zahájením práce zavřete dveře nebo držte stisknutý kontaktní spínač, aby světlo nesvítilo.

1. Vypačte svítidlo šroubovákem.
2. Zatlačte lehce žárovku směrem k pružině a vyjměte ji.
3. Zasuňte novou žárovku, přitom se nedotýkejte skleněné baňky.
4. Vložte svítidlo zpět a zajistěte jej.

Osvětlení interiéru v zadní části vozidla/lampičky na čtení * ve vozidlech s hlavovými airbagy *

Doporučujeme Vám, abyste se s výměnou žárovky obrátili na partnera vozidel Opel.

Osvětlení přístrojů, Osvětlení informačního displeje *

Doporučujeme Vám, abyste se s výměnou žárovky obrátili na partnera vozidel Opel.

Opel Servis



Náš cíl: mějte ze svého vozidla dlouhou radost.

Pokud na Vašem vozidle dojde k poruše, nemusíte si dělat starosti, k dispozici máte službu Opel Assistance, která Vám pomůže v Německu a dalších, více než 30 evropských zemích. Informace o asistenční službě Opel najdete v Servisní knížce.

Dealeři vozidel Opel nabízejí prvotřídní servis za přijatelné ceny.

Dostane se Vám rychlých a spolehlivých služeb s individuálním přístupem.

Zkušení mechanici, vyškolení firmou Opel, pracují v souladu s pokyny firmy Opel.

Každý partner vozidel Opel Vám může poskytnout brožuru

„Originální náhradní díly a příslušenství Opel“

s doplňky vhodnými pro Vaše vozidlo.

Všechny náhradní díly prošly kontrolami kvality a přesnosti, se zřetelem na jejich spolehlivost, bezpečnost a vhodnost pro vozidla Opel.

Opel Service je založen na zkušenostech jednoho z předních světových výrobců automobilů.

Informace a pomoc Vám poskytnou následující národní zastoupení firmy Adam Opel AG a podniky General Motors:

Pro **Luxembourg** – se obraťte na zastoupení firmy Opel v Kontichu – Belgie

V **Albánii, Bosně-Hercegovině, Bulharsku, Jugoslávii, Chorvatsku, Makedonii, Rumunsku a Slovinsku** se obraťte na zastoupení firmy Opel v Budaörs – Maďarsko
Tel. 00 36-23 446 100

Opel Austria Vertriebs GmbH
Groß-Enzersdorfer Str. 59
1220 Vídeň – Rakousko
Tel. 01-2 88 77 444 nebo 01-2 88 77 0

Opel Belgium N.V.
Prins Boudewijnlaan 30
2550 Kontich – Belgie
Tel. 03-4 50 63 11

Opel C & S spol. s.r.o.
Na Pankráci 26
140 00 Praha 4 – Česká Republika
Tel. 02-61 21-88 21

General Motors Denmark
Jaegersborg Alle 4
2920 Charlottenlund – Dánsko
Tel. 39 97 85 00

Vauxhall Motors Ltd.
Customer Care
Griffin House, Osborne Road
Luton, Bedfordshire, LU1 3YT – Anglie
Tel. 0 15 82-42 72 00

General Motors Finland Oy
Pajuniityntie 5
00320 Helsinki – Finsko
Tel. Helsinki 61 58 81

General Motors France
1 – 9, avenue du Marais
Angle Quai de Bezons
95101 Argenteuil Cedex – Francie
Tel. 1-34 26 30 00

ADAM OPEL AG
Bahnhofplatz 1
65423 Rüsselsheim – Německo
Tel. 0 61 42-77 50 00 nebo 0 61 42-7 70

General Motors Hellas S.A.
56 Kifisias Avenue & Delfon str.
Amarousion
151 25 Athens – Řecko
Tel. 1-6 80 65 01

Opel Southeast Europe Ltd.
Szabadság utca 117.
2040 Budaörs – Maďarsko
Tel. 06-23 446 100

General Motors India
Sixth Floor, Tower A
Global Business Park
Mehrauli – Gurgaon Road
Gurgaon 122 022, Haryana – Indie
Tel. 0124 280 3333

Opel Ireland Ltd.
Opel House, Unit 60, Heather Road
Sandyford, Dublin 18 – Irsko
Tel. 01-216 10 00

Opel Italia S.p.A.
Piazzale dell'Industria 40
00144 Rome – Itálie
Tel. 06-5 46 51

Opel Nederland B.V.
Lage Mosten 49 – 63
4822 NK Breda – Nizozemí
Tel. 0 76-5 44 88 00

General Motors Norge AS
Kjeller-Vest 6
2027 Kjeller – Norsko
Tel. 23 50 01 04

General Motors Poland Sp. z o. o.
Domaniewska 41
06-672 Varšava – Polsko
Tel. 0 22-606 17 00

General Motors Portugal
Quinta da Fonte
Edifício Fernão Magalhães, Piso 2
2780-180 Paço d'Arcos – Portugalsko
Tel. 21 440 75 00

Saab Opel Sverige AB
Esbogatan 8
164 74 Kista – Švédsko
Tel. 08-632 85 00

Opel Suisse S.A.
Salzhausstraße 21
2501 Biel/Bienne – Švýcarsko
Tel. 0848 810 820 nebo 0 32-3 21 51 11

Opel España de Automóviles S.A.
Paseo de la Castellana, 91
28046 Madrid – Španělsko
Tel. 902 25 00 25

Opel Türkiye Ltd. Sti.
Kemalpaşa yolu üzeri
35861 Torbali/Izmir – Turecko
Tel. 02 32-8 53-14 53

Údržba, Systém prohlídek, údržby



V zájmu zachování ekonomického a bezpečného provozu a udržení hodnoty vozidla je nezbytné provádění pravidelné údržby v předepsaných intervalech, stanovených firmou Opel.

Další servisní termín je určen uplynulou dobou nebo počtem ujetých kilometrů – podle toho, co nastane dříve.

Servisní interval uvedený na displeji nebere v úvahu období, po které byla odpojena baterie.

Prioritu má interval daný v Servisní knížce, který musíte dodržet.

► Displej servisního intervalu – viz strana 36.

Používáte-li vozidlo pro kratší jízdy, absolvuje časté studené starty nebo jezdíte zejména po městě, doporučujeme Vám měnit motorový olej a olejový filtr častěji.

Více informací týkající se údržby a prohlídek najdete v servisní knížce ve schránce v palubní desce.

Veškeré údržbové práce - stejně jako opravy karosérie a agregátů - nechte provádět pouze ve specializovaném servisu. Doporučujeme Vám provádět práce u partnera vozidel Opel. Jejich pracovníci jsou dobře seznámeni s vozidly Opel a mají k dispozici speciální nářadí a nejnovější servisní informace od firmy Opel. Z důvodu platnosti záruky je zejména důležité provádět práce v průběhu záruční doby u partnera vozidel Opel. Více informací, viz Servisní knížka.

Zvláštní protikorozní servis

Tento servis nechte provést jednou ročně u partnera vozidel Opel, jako součást pravidelné prohlídky nebo samostatně – viz Servisní knížka. Abyste se vyhnuli problémům s platností záruky, doporučujeme Vám obrátit se na partnera vozidel Opel.

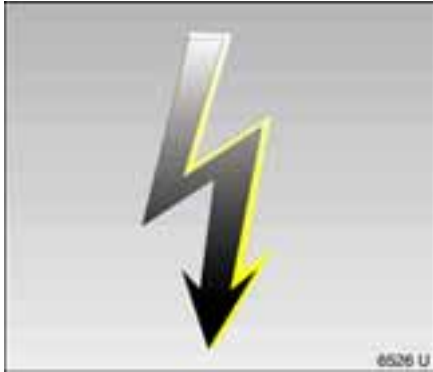

Bezpečnostní pokyny

Veškeré práce v motorovém prostoru (např. kontrolu hladiny brzdové kapaliny nebo hladiny motorového oleje) provádějte pouze při vypnutém zapalování z důvodu nebezpečí zranění od kabelů vysokého napětí nebo rotačních částí.

Ventilátor chladiče je řízen termostatem a může začít pracovat neočekávaně, i když je vypnuté zapalování. Riziko poranění.

System elektronického zapalování pracuje s velmi vysokým elektrickým napětím. Nedotýkejte se kabeláže zapalování; nebezpečí ohrožení života.

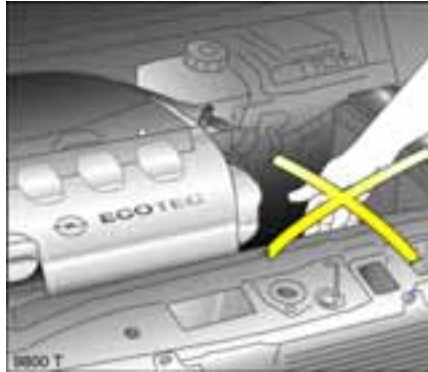

Kontrola a doplnění kapalin

Pro snazší orientaci jsou víčko plnicího otvoru motorového oleje, víčko vyrovnávací nádržky chladičové kapaliny, kryt nádržky kapaliny ostřikovače a rukojeť měřky motorového oleje označeny žlutě.

Motorový olej

Informace o motorových olejích najdete v servisní knížce.

Nikdy neprovádějte sami žádné opravy, seřízení nebo údržbu. To platí zejména pro motor, podvozek a bezpečnostní prvky vozidla. Z neznalosti byste mohli porušit zákonné předpisy nesprávným provedením těchto prací, nebo byste mohli ohrozit sebe či ostatní účastníky silničního provozu.

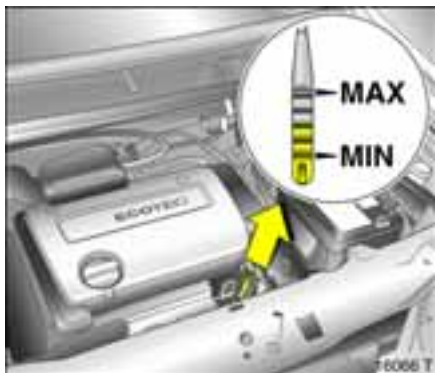

Hladina a spotřeba motorového oleje

Spotřeba určitého množství oleje je u každého motoru normálním jevem. Přesná spotřeba motorového oleje nemůže být určena dříve, než s vozidlem najedete určitý počet kilometrů. V období záběhu vozidla může být spotřeba oleje mírně zvýšená. Časté jízdy s motorem ve vysokých otáčkách zvyšují spotřebu motorového oleje.

Navíc, každých 1000 km a zejména před odjezdem na dlouhou cestu zkontrolujte hladinu motorového oleje.

To platí pro vozidla s funkčním testem *, ve kterých je hladina motorového oleje monitorována automaticky. Pokud se na displeji objeví „Check Oil Level“, zkontrolujte hladinu motorového oleje měrkou a v případě potřeby olej doplňte.

► Funkční test * – viz strana 46.

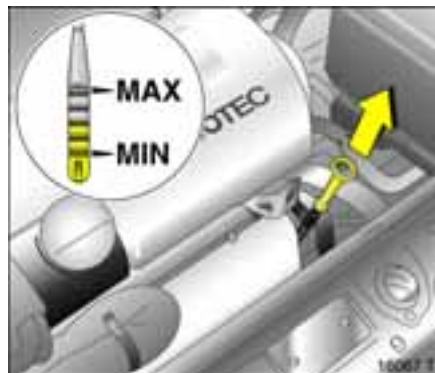

Kontrola hladiny motorového oleje, doplnění motorového oleje

Obrázky znázorňují kontrolu a doplňování oleje u motorů Z 16 XE, Z 18 XE a Y 20 DTH.¹⁾

Hladinu motorového oleje je třeba kontrolovat na vodorovné ploše s vypnutým motorem (musí být však zahřátý na provozní teplotu). Po vypnutí motoru vyčkejte 5 minut, aby olej nahromaděný v motoru mohl stéci do olejové vany.

¹⁾ Obchodní označení – viz strana 216.

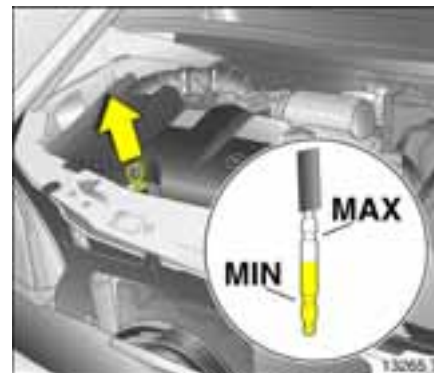

Při kontrole hladiny oleje měрку otřete a zasuňte zpět až nadoraz. Doplňte olej ihned, pokud hladina oleje poklesla pod značku **MIN**.

Hladina oleje nesmí překročit horní značku **MAX** na měrci. Vyteklý olej musíte otřít nebo vysušit. Pokud hladina motorového oleje dosahuje nad značku **MAX**, znamená to riziko poškození motoru nebo katalyzátoru.

► Hladina oleje musí dosahovat mezi značky **MIN** a **MAX** – viz strana 226.

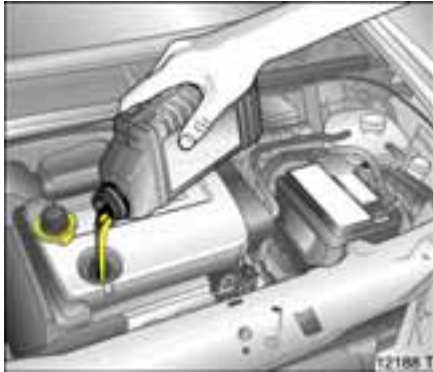

Při doplňování používejte stejný typ oleje jako při poslední výměně oleje a přesně dodržujte pokyny uvedené v servisní knížce.

► Objemy provozních náplní – viz strana 226.

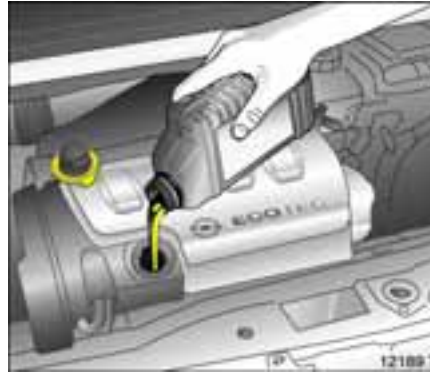

Výměna motorového oleje, výměna olejového filtru

Výměnu motorového oleje nechte provádět v závislosti na zobrazeném servisním intervalu na displeji.

Doporučujeme používat originální olejové filtry Opel.

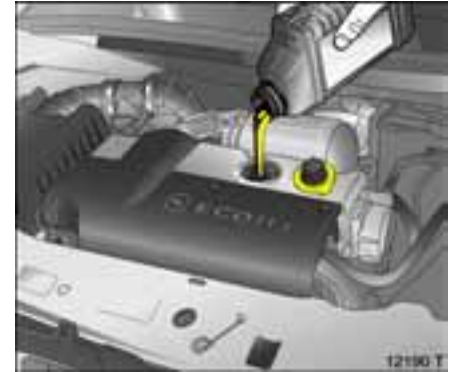

Použité olejové filtry a prázdné nádoby od olejového filtru nevyhazujte do běžného domácího odpadu. Doporučujeme Vám, abyste výměnu oleje a olejového filtru nechali provést u Vašeho partnera Opel. Pracovníci autorizovaného servisu zlikvidují použitý olej v souladu se zákony a tak chrání životní prostředí i Vaše zdraví.

Palivový filtr pro vznětové motory

Při každé výměně motorového oleje zkontrolujte palivový filtr z hlediska eventuálních zbytků vody. Doporučujeme Vám, abyste se obrátili na partnera vozidel Opel.

Filtr kontrolujte častěji, když provozujete vozidlo za ztížených podmínek, jako jsou například vysoká vlhkost vzduchu (zejména v pobřežních oblastech), velmi vysoká nebo nízká venkovní teplota a velké rozdíly mezi denními a nočními teplotami.

Chladicí kapalina

Chladicí soustava je během provozu pod tlakem. Teplota proto může překročit 100 °C.

Chladicí kapalina na bázi glykolu zajišťuje výbornou ochranu rozvodů chlazení a topení proti korozi, stejně jako ochranu před mrazem do -28 °C. Zůstává v soustavě celý rok a nemusíte ji v průběhu roku měnit.

Používání některých kapalin může vést k poškození motoru. Z tohoto důvodu použijte jen nemrznoucí kapalinu schválenou firmou Opel.

Nemrznoucí kapalina je zdraví škodlivá; proto ji přechovávejte jen v originálním balení a mimo dosah dětí.



Ochrana proti zamrznutí a korozi

Před začátkem zimního období nechte zkontrolovat koncentraci nemrznoucí směsi v chladicí kapalině. Doporučujeme Vám, abyste se obrátili na partnera vozidel Opel. Nemrznoucí směs musí poskytnou ochranu při teplotách do cca -28 °C. Pokud je koncentrace nemrznoucí směsi příliš nízká, je ochrana před zamrznutím a korozi značně snížena. V případě potřeby doplňte nemrznoucí kapalinu.

Doplňte-li chladicí kapalinu pouze vodou, nechte zkontrolovat koncentraci a v případě potřeby doplnit nemrznoucí kapalinu.

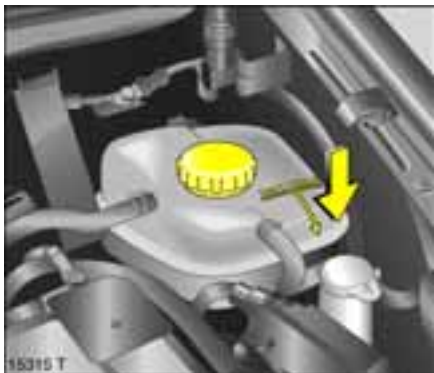

Hladina chladicí kapaliny

Chladicí soustava je utěsněná a proto je zřídka kdy nezbytné chladicí kapalinu doplnit.

Je-li motor studený, může hladina chladicí kapaliny ve vyrovnávací nádrži mírně přesahovat přes rysku **KALT/COLD**.

Jakmile se motor ohřeje, hladina kapaliny se zvýší a jakmile motor zase vychladne, hladina opět poklesne. Pokud však hladina kapaliny poklesne v tomto případě pod rysku, je třeba kapalinu doplnit mírně nad rysku.

Před sejmutím víčka plnicího hrdla chladicí soustavy nechte vychladnout motor. Víčko odšroubujte pomalu, aby unikl přetlak ze soustavy, jinak hrozí nebezpečí opaření.

Doplňte nemrznoucí kapalinu. Pokud nemáte nemrznoucí kapalinu k dispozici, doplňte pouze vodu z vodovodu. Pokud voda z vodovodu není k dispozici, použijte destilovanou vodu.

Doplníte-li chladicí kapalinu pouze destilovanou vodou nebo vodou z vodovodu, nechte zkontrolovat koncentraci a v případě potřeby doplnit nemrznoucí kapalinu. Příčinu úniku chladicí kapaliny nechte odstranit. Doporučujeme Vám, abyste se obrátili na partnera vozidel Opel.

Při zavírání dotáhněte víčko až nadoraz.

Teplota chladicí kapaliny

Z fyzikálních důvodů ukazuje teploměr teplotu chladicí kapaliny motoru pouze tehdy, když je správná hladina chladicí kapaliny.

Chladicí soustava je během provozu pod tlakem. Teplota proto může překročit 100 °C.

Dosáhne-li ručička teploměru červené zóny, zkontrolujte ihned hladinu chladicí kapaliny.

■ Nízká hladina chladicí kapaliny:

Doplňte chladicí kapalinu – viz „Hladina chladicí kapaliny“. Příčinu úniku chladicí kapaliny nechte odstranit v servisu. Doporučujeme Vašeho partnera Opel.

■ Hladina chladicí kapaliny na správné úrovni:

Příčinu zvýšené teploty chladicí kapaliny nechte odstranit. Obraťte se na servis. Doporučujeme Vám, abyste se obrátili na partnera vozidel Opel.



Brzdová kapalina Hladina brzdové kapaliny

Pozor – brzdová kapalina je jedovatá a korozivní. Kapalina se nesmí dostat do kontaktu s očima, kůží, čalouněním ani lakovanými povrchy. Přímý kontakt může způsobit zranění osob a poškození vozidla.

Hladina kapaliny v nádržce nesmí být ani výše, než je značka **MAX**, ani níže, než je značka **MIN**.

Při použití některých brzdových kapalin může dojít k poškození nebo snížení účinnosti brzdové soustavy. Dobře se informujte. Doporučujeme používat jen vysoce kvalitní brzdovou kapalinu schválenou firmou Opel.

Při doplňování je nezbytně nutné zajistit absolutní čistotu v prostoru nádržky, aby nedošlo ke znečištění brzdové kapaliny a následnému selhání brzdové soustavy.

Po doplnění brzdové kapaliny nechte odstranit příčinu ztráty kapaliny. Doporučujeme Vám, abyste se obrátili na partnera vozidel Opel.

Výměna brzdové kapaliny

Brzdová kapalina je hygroskopická, tzn. absorbuje vodu. Bublíny, které vzniknou varem kapaliny při brzdění (například při jízdě z prudkého kopce), mohou ovlivnit účinek brzd (v závislosti na poměrném objemu vody).

Intervaly výměny brzdové kapaliny, dané v Servisní knížce, musíte přesně dodržovat.

Brzdovou kapalinu nechte vyměnit u partnera vozidel Opel, kde zaručí ekologickou likvidaci brzdové kapaliny v souladu se zákony a chrání tak životní prostředí i Vaše zdraví.

Stěrače čelního okna

Dobrý výhled je základem bezpečné jízdy.

Stěrače čelního okna a systém stěračů světlometů * pravidelně kontrolujte, aby byla zajištěna jejich správná funkce. Doporučujeme výměnu lišt stěračů minimálně jednou ročně.

Pokud jsou okna znečištěná, spusťte nejdříve ostřikovače a teprve potom stěrače, abyste předešli opotřebení lišt stěračů.

Stěrače čelního okna nezapínejte, pokud jsou okna zamrzlá, protože by mohlo dojít k poškození stíracích lišt nebo celého systému.

Přimrzlé stírací lišty na skle uvolněte pomocí rozmrazovacího spreje Opel.

Lišty stěračů očistěte měkkou tkaninou a čisticím prostředkem Opel s nemrznoucím účinkem.

Lišty stěračů, které jsou ztvrdlé, popraskané nebo pokryté silikonem, musíte vyměnit. Příčinou může být led, chemický posyp, teplo nebo nesprávně používané čisticí prostředky.

Vypněte stěrače čelního okna v myčce.

► Mytí vozu – viz strany 15, 211.

► Údržba lišt stěračů čelního okna, viz strana 204.

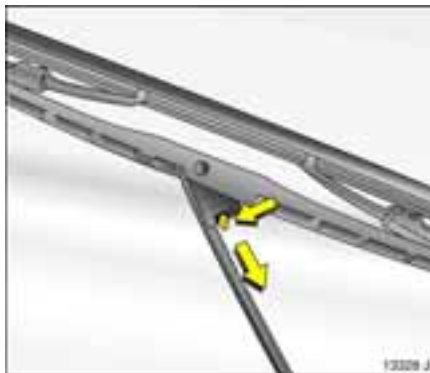

Lišty stěračů čelního okna

Odklopte rameno stěrače od okna.

Stiskněte pojistnou páčku a vyjměte lištu stěrače.

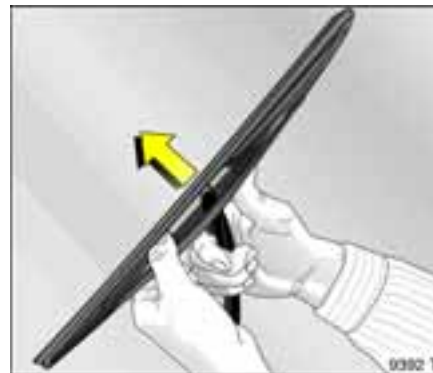

Lišty stěračů zadního okna ✱

Odklopte rameno stěrače od okna.

Uvolněte lištu stěrače podle obrázku a demontujte ji.



System ostřikovačů čelního okna, System ostřikovačů světlometů *

Plnicí hrdlo nádržky ostřikovačů čelního okna, zadního okna a světlometů * se nachází v přední levé části motorového prostoru u baterie.

Doplňujte pouze čistou vodu, aby se nezanesly trysky. Čistící účinek zvýšíte přidáním malého množství čistícího prostředku Opel s nemrznoucím účinkem.

Ostřikovače čelního/zadního okna a světlometů v zimě nezamrzou:

Ochrana proti mrazu do	Koncentrace směsi Čistící prostředek Opel a nemrznoucí kapalina: Voda
- 5 °C	1 : 3
-10 °C	1 : 2
-20 °C	1 : 1
-30 °C	2 : 1

Při zavírání nádržky stiskněte víčko pevně přes límeček plnicího otvoru.

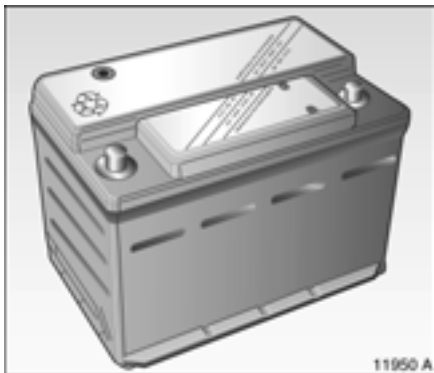

Akumulátor

Akumulátor je bezúdržbový.

Akumulátor nechte vyměnit u partnera vozidel Opel, kde zaručí ekologickou likvidaci akumulátorův souladu se zákony a chrání tak životní prostředí i Vaše zdraví.

Elektrické nebo elektronické příslušenství instalované dodatečně představuje další zatížení akumulátoru a může způsobit vybití akumulátoru. O technických možnostech i případné instalaci výkonnějšího akumulátoru Vás budou informovat u Vašeho partnera Opel.

Necháte-li vozidlo zaparkované po dobu delší než čtyři týdny, může dojít k vybití baterie. Může se zkrátit životnost baterie. Odpojte záporný pól baterie od elektrické soustavy vozidla. (Alarm * není funkční).

Ujistěte se, že zapalování je před připojením baterie vypnuté. Potom proveďte následující kroky:

- Nastavení odpojovače rádia * – viz návod k použití audiosystému.
- Nastavte datum a čas na informačním displeji.
- V případě potřeby aktivujte elektroniku oken *.
- ▶ Zobrazení informací – viz strana 38.
- ▶ Elektronika oken * – viz strana 112.

Některé spotřebiče, jako například osvětlení interiéru, se vypnou zhruba po 30 minutách po vypnutí zapalování, aby nedošlo k vybití baterie vozidla.

Ochrana elektronických obvodů

Poruše elektronických obvodů můžete zabránit tak, že nebudete nikdy odpojovat baterii při běžícím motoru nebo zapnutém zapalování. Nikdy nespustíte motor při odpojené baterii, např. při používání startovacích kabelů.

Aby nedošlo k poškození vozidla, neprovádějte žádné změny elektrické soustavy, například připojení přidavných spotřebičů nebo přečipování.

System elektronického zapalování pracuje s velmi vysokým elektrickým napětím. Nedotýkejte se kabeláže zapalování; nebezpečí ohrožení života.

Odpojení/připojení baterie od/k elektrické soustavě vozidla.

Baterii musíte před dobíjením odpojit od elektrické soustavy vozidla: Nejprve odpojte záporný kabel, poté kladný kabel. Nezaměňte polaritu akumulátoru, tj. připojení kladného a záporného kabelu. Při připojování připojte nejprve kladný kabel a poté záporný kabel.

Dlouhodobé odstavení vozidla

Dodržujte vždy předpisy země, ve které se nacházíte.

Pokud chcete odstavit vozidlo na delší dobu, musí být provedeny následující úkony, aby nedošlo k poškození Vašeho vozidla. Doporučujeme Vám, abyste se obrátili na partnera vozidel Opel.

- Umyjte a navoskujte vozidlo.
- Zkontrolujte nakonzervování prvků v motorovém prostoru a podvozku, případně zjednejte nápravu.
- Očistěte a nakonzervujte gumové těsnění kapoty a dveří.
- Vyměňte motorový olej.
- Zkontrolujte ochranu proti zamrznutí a korozi.
- Zkontrolujte hladinu chladicí kapaliny. V případě potřeby doplňte nemrznoucí/ chladicí kapalinu.
- Vypusťte náplň z ostřikovačů čelního okna a světlometů.
- Zvyšte tlak vzduchu v pneumatikách na hodnotu pro maximální zatížení.
- ▶ Voskování – viz strana 210,
Výměna motorového oleje – viz strana 199,
Ochrana proti zamrznutí a korozi – viz strana 202,
Nemrznoucí směs – viz strana 202,
Tlak vzduchu v pneumatikách – viz strana 224.

Odstavení vozidla

- Zaparkujte vozidlo na suchém a dobře větraném místě. Ve vozidle s mechanickou převodovkou zařaďte první převodový stupeň nebo zpátečku. Ve vozidlech s automatickou převodovkou *****, zvolte polohu **P**. Kola podložte klíny, abyste zamezili pohybu vozidla.
- Parkovací brzdu nechte odbrzděnou.
- Odpojte akumulátor od elektrické soustavy vozidla odpojením záporného kabelu od záporného pólu.
- ▶ Akumulátor – viz strana 207.

Uvedení vozidla do provozu

Dodržujte vždy předpisy země, ve které se nacházíte.

Před uvedením vozidla do provozu proveďte následující úkony:

- Připojte baterii.
- Přizpůsobte tlak vzduchu.
- Doplňte kapalinu ostřikovačů.
- Zkontrolujte hladinu motorového oleje.
- Zkontrolujte hladinu chladicí kapaliny. V případě potřeby doplňte nemrznoucí/ chladicí kapalinu.
- Instalujte RZ.
- ▶ Akumulátor – viz strana 207,
Tlak vzduchu v pneumatikách – viz strana 224,
Ostřikovače čelního okna – viz strana 206,
Hladina motorového oleje – viz strana 199,
Hladina chladicí kapaliny – viz strana 203.

Péče o zevnějšek vozidla

Spojte se s partnerem vozidel Opel, kde Vám poskytnou rady o schválených a doporučených prostředcích pro údržbu Vašeho vozidla.

Při péči o vozidlo dodržujte všechny zákony na ochranu životního prostředí, zvláště při mytí vozidla.

Pravidelná a důkladná péče o vozidlo pomáhá zachování dobrého vzhledu a vysoké hodnoty Vašeho vozidla. Je také předpokladem platnosti záruky v případě poškození laku nebo koroze. Na následujících stranách Vám poskytneme několik rad pro údržbu Vašeho vozidla, jejichž dodržováním snížíte nepříznivé vlivy provozu automobilu na životní prostředí.

Prostředky pro péči o Vaše vozidlo *

Mytí vozidla:

- Kartáč na mytí vozidla
- Autošampon
- Houba na mytí vozidla
- Houba na odstranění hmyzu
- Jelenice

Péče o zevnějšek vozidla:

- Čistič laku
- Leštěnka na lak
- Krémová leštěnka
- Vosk na metalické laky
- Tuhý vosk
- Opel Touch-up (Tužka na opravy laku)
- Opel Touch-up (Aerosol na opravy laku)
- Ochranná pasta na ráfky z lehkých slitin
- Sprej na odstranění asfaltu
- Odstraňovač hmyzu
- Sprej na čišťení oken
- Čisticí prostředek Opel a nemrznoucí kapalina
- Silikonový olej na gumová těsnění
- Čistič

Mytí vozidla

Lak Vašeho vozidla je vystaven povětrnostním vlivům, např. změnám počasí, průmyslovému znečištění a prachu z chemického posypu, proto vozidlo musíte pravidelně mýt a voskovat. Myjete-li vozidlo v automatické myčce, vyberte program zahrnující voskování.

Trus ptáků, mrtvý hmyz, pryskyřice, pyl apod. musíte ihned odstranit, neboť obsahují agresivní složky poškozující lak.

Při mytí vozidla v automatické myčce dodržujte pokyny výrobce myčky. Stěrače čelního okna a stěrač zadního okna musíte vypnout. Demontujte střešní anténu ❁ a střešní nosič ❁. Pro snazší přístup stůjte na prahu dveří.

► Ostřikovače čelního okna – viz strana 15.

Při ručním mytí zajistěte důkladné umytí podběhů.

Vyčistěte také hrany a drážky otevřených dveří a plochy, které dveře zakrývají.

Vozidlo důkladně opláchněte a osušte jelenicí. Jelenici často proplachujte. Na lak a okna použijte samostatné kusy jelenice: zbytky vosku na oknech by zhoršily průhlednost oken.

Dodržujte vždy předpisy země, ve které se nacházíte.

Voskování

Vozidlo voskujte pravidelně, zejména po umytí autošamponem a nejspíše tehdy, když se voda na lakovaných plochách slévá ve velké plochy, jinak lak vysychá.

Voskujte také hrany a drážky otevřených dveří a plochy, které dveře zakrývají.

Leštění

Leštění je nutné v případě, že lak ztratil lesk nebo již není tak vzhledný.

Leštěnka Opel se silikonem vytváří ochranný film. Po jejím použití již lak nemusíte voskovat.

Na plastové díly vosk ani leštěnku nepoužívejte.

Na metalické laky používejte vosk na metalické laky.

Ráfky

Na ráfky používejte pH-neutrální čisticí prostředek.

Ráfky jsou lakované. Pečujte o ně stejně jako o karosérii. Na slitinové ráfky používejte ochranný prostředek na slitinové ráfky.

Poškození laku

Malá poškození laku, např. způsobená odletujícími kaménky, šrámy atd., okamžitě opravte pomocí opravné tužky nebo barvy ve spreji Opel, aby nedošlo k napadení korozí. Jestliže již k napadení korozí došlo, nechte příčinu odstranit. Doporučujeme Vám, abyste se obrátili na partnera vozidel Opel. Mějte na paměti, že je nutno z hlediska výskytu koroze kontrolovat i plochy a hrany karosérie, které jsou přivráceny k vozovce a nejsou na první pohled vidět a kde koroze tudíž může pracovat nepozorovaně a dlouhou dobu.

Asfaltové skvrny

Asfaltové skvrny neodstraňujte tvrdými předměty – použijte odstraňovač asfaltových skvrn ve spreji. Tento odstraňovač asfaltových skvrn ve spreji nepoužívejte na kryty světlometů a sdružených světilen pro vnější osvětlení vozidla.

Vnější osvětlení

Kryty sdružených světilen a světlometů jsou z plastu. Jestliže je nelze dostatečně umýt při mytí vozidla, vyčistěte je pomocí autošamponu. Nepoužívejte žádné drsné nebo leptavé prostředky, nepoužívejte škrabky na led a nečistěte je na sucho.

Plastové a pryžové díly

Pro další čištění plastových a pryžových dílů používejte pouze čisticí prostředek na interiéry. Nepoužívejte žádné jiné prostředky, zejména ne ředidla nebo benzín.

Na kola a pneumatiky nepoužívejte vysokotlaké čisticí přístroje.

Kola a pneumatiky

Na kola a pneumatiky nepoužívejte vysokotlaké čisticí přístroje.

Interiér a čalounění

Interiér vozidla, včetně přístrojové desky čistěte čisticím prostředkem na interiéry.

Čalounění vyčistěte vysavačem a kartáčem. K odstranění skvrn použijte prostředek, vhodný pro tkaniny a vinyl.

Na čištění čalounění, koberců, přístrojové desky a koženého čalounění * v interiéru vozidla nepoužívejte čisticí prostředky, jako jsou aceton, tetrachlór, ředidlo, odstraňovač starých nátěrů, odlakovač, prášek na praní nebo bělidla. Nevhodný je i benzín.

Bezpečnostní pásy

Bezpečnostní pásy udržujte stále suché a čisté.

Pro čištění používejte jen vlažnou vodu nebo prostředek pro čištění interiéru.

Okna

Při čištění vyhřívaného zadního okna dbejte na to, aby nedošlo k poškození topných vláken.

Použijte měkkou tkaninu, která nepouští chloupky nebo jelenici a sprej na čištění oken a odstraňovač hmyzu.

K odstranění námrazy na sklech je vhodný čisticí a nemrzoucí prostředek Opel.

K mechanickému odstranění námrazy a ledu používejte běžně dostupné škrabky na led. Škrabku pevně přitlačujte na sklo, aby se pod ni nemohla dostat žádná nečistota, která by mohla poškrábat sklo.

Lišty stěračů

Vosk, který se používá v myčce, může způsobit šmouhy na čelním okně při použití stěračů.

Lišty stěračů očistěte měkkou tkaninou a čisticím prostředkem Opel s nemrznoucím účinkem. V případě potřeby je vyměňte.

► Stěrače čelního okna – viz strana 204.

Zámky

Zámky jsou před opuštěním výrobního závodu namazány vysoce kvalitním mazivem na zámky. Mazivo na zámky Opel předchází zamrznutí zámků.

Rozmrazovací prostředky používejte pouze v nouzi, protože odstraňují mazivo a mohou zhoršit funkci zámků. Po použití rozmrazovacího prostředku zámky znovu namažte. Doporučujeme Vám, abyste světili tyto práce partnerovi vozidel Opel.

Motorový prostor

O plochy v motorovém prostoru, které jsou lakovány v barvě vozidla, se pečuje stejně jako o ostatní lakované části.

Doporučujeme umýt motorový prostor před zahájením a po skončení zimního období a nakonzervovat jej voskem. Před mytím motoru chraňte alternátor a nádržku brzdové kapaliny plastovým krytem.

Při mytí motoru vysokotlakými tryskami nemiřte přímo na komponenty protiblokovacího systému brzd, klimatizace nebo hnací řemeny a jejich součásti.

Při mytí motoru se odstraní také ochranný vosk. Proto po mytí motoru nechte nanést ochranný vosk na motor, části brzdové soustavy umístěné v motorovém prostoru, díly náprav včetně řízení, části karosérie a dutiny. Doporučujeme Vám, abyste se obrátili na partnera vozidel Opel.

Motor můžete umýt na jaře, abyste odstranili všechny nečistoty, které se nahromadily v motorovém prostoru a mohou obsahovat vysoké procento soli. Zkontrolujte ochrannou voskovou vrstvu a v případě potřeby ji opravte.

Na kola a pneumatiky nepoužívejte vysokotlaké čisticí přístroje.

Spodek vozidla

Podběhy (včetně podélných nosníků) byly ve výrobním závodě ošetřeny ochrannou vrstvou PVC, která poskytuje trvalou ochranu a nevyžaduje žádnou speciální údržbu. Povrch spodku vozidla, který není pokryt PVC, je pokryt vrstvou ochranného vosku.

U vozidel, která jsou často myta v automatických myčkách, s programem mytí spodku vozidla, může být ochranná vrstva na podvozku narušena. Proto podvozek po mytí zkontrolujte, případně nechte nanést vosk. Před začátkem zimního období zkontrolujte vrstvu PVC a ochranného vosku a v případě potřeby ji nechte obnovit.

Upozornění - komerční hmoty na bázi živce nebo kaučuku mohou vrstvu PVC poškodit. Všechny práce na spodku vozidla doporučujeme nechat provést u partnera vozidel Opel, neboť vyžadují znalosti specifických materiálů a zkušenosti při jejich aplikaci.

Spodek vozidla musíte po skončení zimního období nechat perfektně umýt, aby byly odstraněny nečistoty obsahující sůl. Zkontrolujte vrstvu ochranného vosku a v případě potřeby ji nechte obnovit.

Technické údaje



Dokumentace k vozidlu, identifikační štítek

Technické údaje jsou stanoveny v souladu s normami Evropské unie. Firma Opel si vyhrazuje právo na provedení jakýchkoli změn. Technické údaje uvedené v dokladech k vozidlu mají přednost před údaji v této příručce.

Identifikační štítek vozidla je upevněn v rámu pravých předních dveří.

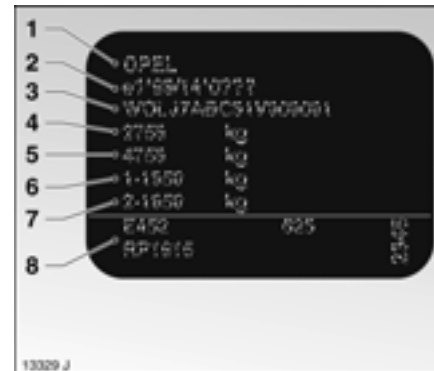

Informace na identifikačním štítku:

- 1 Výrobce
- 2 Číslo schválení typu
- 3 Identifikační údaje vozidla
- 4 Celková povolená hmotnost vozidla
- 5 Celková povolená hmotnost vozidla
- 6 Maximální povolené zatížení přední nápravy
- 7 Maximální povolené zatížení zadní nápravy
- 8 Specifické údaje o vozidle nebo specifické národní údaje

U některých verzí může být identifikační štítek připevněn také na pravé straně před chladičem.



Identifikační údaje vozidla

Identifikační číslo vozidla je vyraženo na identifikačním štítku (viz předchozí strana) a na podlaze vozidla, pod krytem mezi dveřmi předního spolujezdce a sedadlem spolujezdce.

U některých verzí může být identifikační štítek připevněn na přístrojové desce.

Typové označení a výrobní číslo motoru: u zážehových motorů je vyraženo na levé straně motoru, na bloku motoru; u vznětových motorů je vyraženo na pravé straně motoru, pod vstřikovacím čerpadlem.

Chladicí kapalina,brzdová kapalina, oleje

Při doplňování

- Chladicí kapalina
- Brzdová kapalina
- Mechanická převodovka
- Mechanická převodovka
- Posilovač řízení

kontaktujte partnera Opel, který Vám poradí při výběru správných produktů.

Při použití nevhodných kapalin může dojít k vážnému poškození vozidla.

Motorový olej

Informace o motorových olejích najdete v servisní knížce.

Údaje o motoru

Obchodní označení Kód motoru	1.6 Z 16 XE	1.8 Z 18 XE	Zafira OPC Z 20 LET	2.2 Z 22 SE	2.0 DTI Y 20 DTH	2.2 DTI Y 22 DTR
Počet válců	4	4	4	4	4	4
Vrtání (mm)	79,0	80,5	86,0	86,0	84,0	84,0
Zdvih (mm)	81,5	88,2	86,0	94,6	90,0	98,0
Zdvihový objem (cm ³)	1598	1796	1998	2198	1995	2172
Max. výkon motoru (kW) při ot./min	74 6000	92 5600	147 5600	108 5800	74/63 ¹⁾ 4000	92/86 ¹⁾ 4000
Točivý moment (Nm) při ot./min	150 3600	170 3800	250 1950 až 5600	203 4000	230 1500 až 2500	280 1500 až 2750
Kompresní poměr	10,5	10,5	8,8	10,0	18,5	18,5
Oktanové číslo (ROZ) ²⁾						
bezolovnatý	95 (P)³⁾	95 (P)³⁾	95 (P)³⁾	95 (P)³⁾	–	–
nebo bezolovnatý	98 (PP)³⁾	98 (PP)³⁾	98 (PP)³⁾	98 (PP)³⁾	–	–
nebo bezolovnatý	91 (R)³⁾⁴⁾	91 (R)³⁾⁴⁾	91 (R)³⁾⁵⁾	91 (R)³⁾⁴⁾	–	–
Doporučené cetanové číslo paliva (CN) ²⁾	–	–	–	–	49 (D)⁶⁾	49 (D)⁶⁾
Max. povolené otáčky motoru, trvalý provoz (ot./min) cca.	6500	6400	6400	6500	4950 až 5050	4920 až 5080
Spotřeba motorového oleje (l/1000 km)	0,6	0,6	0,6	0,6	0,6	0,6

¹⁾ Verze se sníženým výkonem pro určité země.

²⁾ Standardní kvalitní palivo, např. bezolovnatý benzin DIN EN 228, motorová nafta DIN EN 590; R = Normal, P = Super, PP = Super Plus, D = Motorová nafta; hodnoty vytištěné tučně: doporučené palivo.

³⁾ Regulace klepání automaticky nastaví časování zážehu v souladu s typem používaného paliva (oktanové číslo).

⁴⁾ Při používání bezolovnatého benzínu s oktanovým číslem 91 dojde k mírnému snížení výkonu a točivého momentu.

⁵⁾ Pokud není k dispozici bezolovnatý benzin s vyšším oktanovým číslem, je možné použít benzin s oktanovým číslem 91. V takovém případě je nutné nejezdit na plný plyn a příliš nezatěžovat vozidlo, například jízdu v horském terénu s nákladem.

⁶⁾ Nižší hodnoty platí při používání zimní nafty.

Výkon (přibližně)

Motor¹⁾	Z 16 XE	Z 18 XE	Z 20 LET	Z 22 SE	Y 20 DTH	Y 22 DTR
Maximální rychlost (km/h) ²⁾						
5stupňová automatická převodovka	–	188	–	–	175/166 ³⁾	187
Sportovní převodovka	176	188	220	200	–	–
Automatická převodovka	–	180	–	188	172	–

1) Obchodní označení – viz strana 216.

2) Maximální rychlost je dosažitelná při polovičním zatížení vozidla. Další příslušenství může maximální rychlost vozidla snížit.

3) Verze se sníženým výkonem pro určité země.

Spotřeba paliva, emise CO₂

Pro měření spotřeby paliva se od roku 1996 používá nová norma 80/1268/EEC, naposledy novelizovaná jako 1999/100/EC.

Nová norma je založena na skutečných provozních podmínkách: městský cyklus je určen jako přibližně $\frac{1}{3}$ a mimoměstský provoz jako přibližně $\frac{2}{3}$ (městská a mimoměstská spotřeba). Do výpočtu jsou dále přidány ještě údaje o zvýšené spotřebě při studených startech a akceleraci.

Nová norma také vyžaduje stanovení obsahu emisí CO₂ ve výfukových plynech.

Uvedené hodnoty nemůžete brát jako hodnoty zaručené pro skutečnou spotřebu paliva příslušného vozidla.

Výpočet spotřeby paliva podle normy 1999/100/EC bere v úvahu pohotovostní hmotnost vozidla v souladu s vyhláškou. Další příslušenství může mírně zvýšit spotřebu paliva i obsah emisí CO₂ nad uvedené hodnoty.

► Úspora paliva, Ochrana životního prostředí – viz strana 138.

Spotřeba paliva (cca l/100 km), emise CO₂ (cca g/km)

Motor¹⁾	Z 16 XE	Z 18 XE	Z 20 LET	Z 22 SE	Y 20 DTH	Y 22 DTR
Mechanická převodovka/sportovní převodovka/automatická převodovka						
město	-/ 9,9/-	10,6/11,0/11,9	-/13,1/-	-/11,8/12,5	8,0/-/ 9,5	8,4/-/-
mimo město	-/ 6,1/-	6,2/ 6,5/ 6,8	-/ 7,2/-	-/ 6,6/ 6,8	5,3/-/ 6,0	5,4/-/-
kombinovaná	-/ 7,5/-	7,8/ 8,2/ 8,7	-/ 9,4/-	-/ 8,5/ 8,9	6,3/-/ 7,3	6,5/-/-
CO ₂	-/ 180/-	187/ 196/ 208	-/ 225/-	-/ 204/ 214	169/-/196	175/-/-

¹⁾ Obchodní označení – viz strana 216.

Hmotnosti, užitečné zatížení a zatížení střechy

Užitečné zatížení je rozdíl mezi celkovou povolenou hmotností vozidla a pohotovostní hmotností.

► Identifikační štítek – viz strana 214.

K vypočtení pohotovostní hmotnosti si do následujících kolonek zaneste údaje Vašeho vozidla:

- Tabulka 1, pohotovostní hmotnost, strana 221 + kg
 - Zvýšení hmotnosti v důsledku vybavení z tabulky 2, strana 222 + kg
 - Zvýšení hmotnosti v důsledku vybavení z tabulky 3, strana 222 + kg
- Součet = kg

tvorí pohotovostní hmotnost.

Zvláštní vybava a příslušenství zvyšují pohotovostní hmotnost a v důsledku toho snižují užitečnou hmotnost.

Dbejte údajů o hmotnostech v dokladech k vozidlu.

Povolené zatížení přední a zadní nápravy nesmí dohromady překročit přípustnou celkovou hmotnost vozidla. Například pokud je přední náprava plně zatížena, nesmí být zatížena zadní náprava takové, aby byla překročena celková povolená hmotnost vozidla.

Při připojení karavanu/přívěsu a plném zatížení vozidla (včetně všech cestujících), může být povolené zatížení zadní nápravy (viz identifikační štítek nebo dokumenty k vozidlu) překročeno o 75 kg a celková hmotnost vozidla o 45 kg. Je-li takto překročeno zatížení zadní nápravy, dodržujte maximální rychlost 100 km/h. Pokud národní předpisy určují nižší maximální rychlost pro vozidlo s přívěsem, musíte dodržovat nižší rychlost.

Povolené zatížení nápravy – viz doklady k vozidlu nebo identifikační štítek.

Zatížení střechy

Povolené zatížení střechy je 75 kg. Zatížení střechy se skládá z hmotnosti střešního nosiče a nákladu.

► Rady pro jízdu – viz strana 136.

► Střešní nosiče, tažení karavanu a přívěsu – viz strana 158.

Hmotnosti (kg): Tabulka 1, pohotovostní hmotnost¹⁾

Model	Motor²⁾	Mechanická převodovka	Automatická převodovka
Zafira	Z 16 XE	1393/1425 ³⁾	–
	Z 18 XE	1435	1455
	Z 20 LET	1540	–
	Z 22 SE	1465	1485
	Y 20 DTH	1503/1530 ³⁾	1523/1550 ³⁾
	Y 22 DTR	1550	–

¹⁾ V souladu se směrnicí Evropské unie 70/156/EC, včetně předpokládané hmotnosti řidiče (68 kg), zavazadel (7 kg) a provozních kapalin (objem palivové nádrže přibližně 90 %).

²⁾ Obchodní označení – viz strana 216.

³⁾ Platí pro Německo.

Hmotnosti (kg): Tabulka 2, zvýšení hmotnosti podle vybavení verze¹⁾

Motor²⁾	Z 16 XE	Z 18 XE	Z 20 LET	Z 22 SE	Y 20 DTH	Y 22 DTR
Zafira Comfort	20	20	20	20	20	20
Zafira Elegance (s klimatizací)	25	25	25	25	25	25
Zafira Design Edition	27	27	27	27	27	27
Zafira Selection	30	30	30	30	30	30

Hmotnosti (kg): Tabulka 3, Těžké příslušenství

Příslušenství	Klimatizace	Systém čištění světlometů	Tažné zařízení
Hmotnost	20	2,8	14

Příslušenství	Přední výklopné/posuvné střešní okno	Zadní střešní panel
Hmotnost	17	13

¹⁾ Platí pro Německo.

²⁾ Obchodní označení – viz strana 216.

Pneumatiky

Omezení

Ne všechny typy pneumatik, které lze na trhu zakoupit, splňují všechny nezbytné technické požadavky. Doporučujeme Vám, abyste se obrátili na partnera vozidel Opel, kde Vám poradí vhodný typ pneumatik.

Tyto pneumatiky prošly speciálními testy ověřujícími jejich spolehlivost, bezpečnost a vhodnost pro vozidla Opel. Navzdory neustálému monitorování trhu, nelze garantovat tyto kvality u jiných typů pneumatik, i když byly schváleny jinou autoritou nebo jiným způsobem.

► Další informace – viz strana 154.

Zimní pneumatiky *

Rozměr pneumatik 205/55 R16 nesmíte používat jako zimní pneumatiky (M + S) kromě vozidel schválených pro pneumatiky¹⁾ 225/45 R 17.

Rozměr pneumatik 225/45 R 17 nesmíte používat jako zimní pneumatiky (M+S) kromě vozidel s motorem Z 20 LET²⁾.

Používáte-li zimní pneumatiky, rezervní kolo může být stále vybaveno letní pneumatikou. Při použití rezervního kola může být negativně ovlivněna ovladatelnost vozidla. Co nejdříve nechte opravit, vyvážit a nasadit normální kolo.

► Další informace – viz strana 157.

Sněhové řetězy *

Omezení

Použití sněhových řetězů je přípustné jen na kolech přední nápravy. Použijte pouze řetězy s drobnými články, které byly testovány firmou Opel a nezvýší během ani bok pneumatiky o více než 15 mm (včetně zámku řetězu). Sněhové řetězy se nesmějí používat na pneumatiky o rozměru 205/55 R 16 kromě vozidel schválených pro pneumatiky¹⁾ 225/45 R 17.

Sněhové řetězy se nesmějí používat na pneumatiky o rozměru 225/45 R 17.

► Další informace – viz strana 157.

¹⁾ Viz COC (Prohlášení o shodě) nebo doklady od vozidla.

²⁾ Obchodní označení – viz strana 216.

Ráfky

Utahovací moment šroubů kol: 110 Nm.

U vozidel s ráfky z lehké slitiny * má rezervní kolo ocelový ráfek.

Rezervní kolo může mít menší pneumatiku a ráfek: při použití rezervního kola může dojít ke změně chování vozidla. Co nejdříve nechte opravit, vyvážit a nasadit normální kolo.

Rezervní kolo vždy nahustěte na hodnotu tlaku vzduchu platnou pro plné zatížení.

Tlak vzduchu v pneumatikách v barech¹⁾

Údaje o tlaku vzduchu v pneumatikách platí pro studené pneumatiky. Vyšší tlak vzduchu v pneumatikách vzniklý v důsledku delší jízdy nesmí být snižován. Uvedené tlaky vzduchu v pneumatikách platí pro letní i zimní pneumatiky.

► Další informace – viz strana 154, 157.

Pokračování:

Tlak vzduchu v pneumatikách v barech

Motor ¹⁾	Pneumatiky	Tlak vzduchu v pneumatikách pro zatížení maximálně 3 osoby		Tlak vzduchu v pneumatikách maximální zatížení	
		Vpředu	Vzadu	Vpředu	Vzadu
Z 16 XE, Z 18 XE, Z 22 SE, Y 20 DTH, Y 22 DTR	195/65 R 15, 205/55 R 16 ²⁾	2,2	2,2	2,8	3,2
Z 20 LET	205/55 R 16, 225/45 R 17 ³⁾	2,4	2,4	2,8	3,2
Design Edition: Z 18 XE, Z 22 SE, Y 20 DTH, Y 22 DTR	205/55 R 16, 225/45 R 17 ³⁾	2,4	2,4	2,8	3,2

¹⁾ Obchodní označení – viz strana 216.

²⁾ Doporučeno: Michelin HX-MXM.

³⁾ Doporučeno: Michelin Pilot Primacy.

¹⁾ 1 bar odpovídá 100 kPa.

Elektrická soustava

Baterie	Napětí	12 Voltů
	Kapacita	55 Ah / 66 Ah * / 70 Ah * / 72 Ah *
Baterie pro dálkový ovladač		CR 20 32

Objemy provozních náplní (přibližně litrů)

Motor¹⁾	Z 16 XE	Z 18 XE	Z 20 LET	Z 22 SE	Y 20 DTH	Y 22 DTR
Chladicí systém						
Vozidla s mechanickou převodovkou	6.3	6.5	–	6.8	7.9	7.9
s klimatizací	6.6	6.8	7.4	7.1	7.9	7.9
Chladicí systém						
Vozidla s mechanickou převodovkou	–	6.4	–	6.6	7.7	–
s klimatizací	–	6.7	–	6.9	7.7	–
Palivová nádrž (jmenovitý objem)	58	58	58	58	58	58
Motorový olej s výměnou filtru	3,5	4,25	4,25	4,75	5,5	5,5
Motorový olej mezi značkami MIN a MAX na měrce	1,0	1,0	1,0	0,75	1,0	1,0
Nádržka ostřikovače, systém ostřikovačů čelního okna	2,3	2,3	2,3	2,3	2,3	2,3
s ostřikovačí světlometů	4.5	4.5	4.5	4.5	4.5	4.5

¹⁾ Obchodní označení – viz strana 216.

Rozměry (mm)

	Zafira
Celková délka	4317
Celková šířka	1742
Celková šířka včetně dvou vnějších zpětných zrcátek	1999
Celková výška	1634
Celková výška se střešními ližinami	1684
Rozvor	2694
Poloměr otáčení, od zdi ke zdi ¹⁾	11,25/11,85 ²⁾

1) V metrech.

2) Vozidla s motorem Z 20 LET, obchodní značení, viz strana 216.

Rozměry pro montáž tažného zařízení karavanu/privěsu s demontovatelnou kulovou hlavou

Všechny rozměry (v mm) se vztahují k tažnému zařízení, montovanému ve výrobě.

Rozměry mm

A	25 $\pm 0,2$
B	45 $\pm 0,3$
C	7,5
D	63,5 $\pm 0,3$
E	448,5
F	404
G	63 $\pm 0,3$
H	151,3 $\pm 0,5$
I	50

Vzdálenost od středu zadního kola ke středu kulové hlavy je 912 mm.

Dodatečnou montáž tažného zařízení doporučujeme provést u Vašeho partnera Opel.

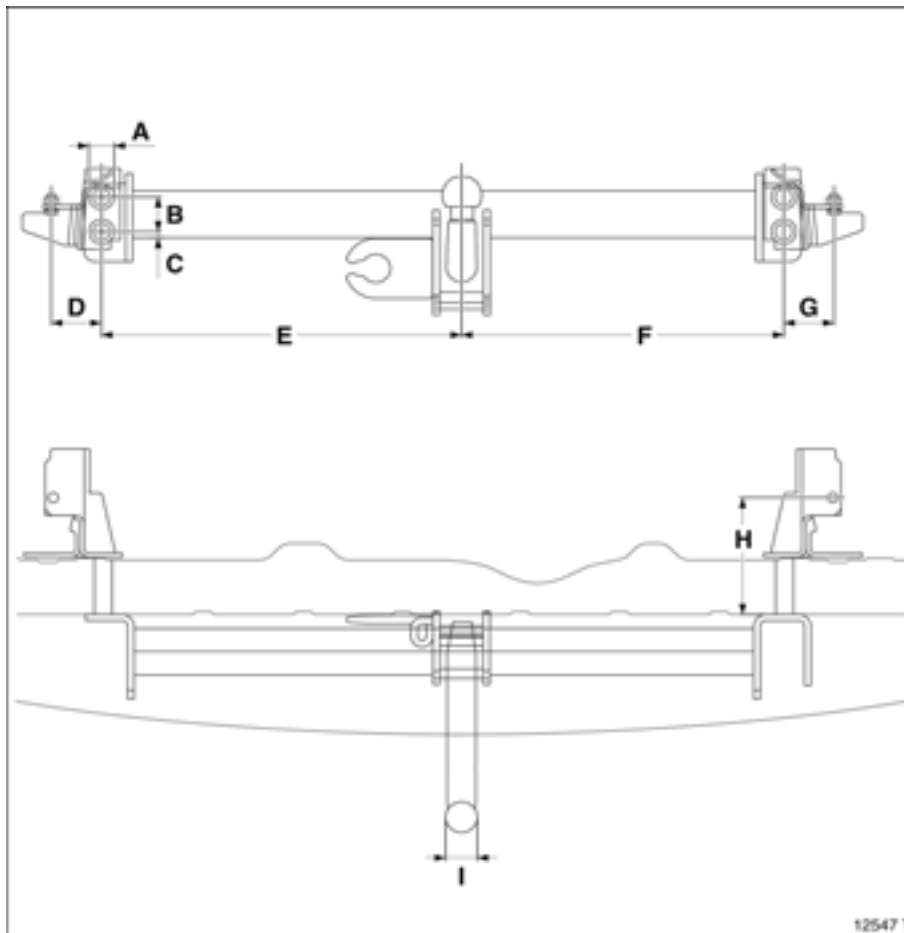

12547 T

Rejstřík

A

Airbag předního spolujezdce	91
Airbagy	91
Akumulátor	137, 207
Přerušeni napájení	134
Stromunterbrechung (Přerušeni napájení)	112
Alarm	20, 65
Tažné zařízení	161
Alternátor	32
Anténa	54, 210
Aquaplaning	156
Autodiagnostika	129
Automatická převodovka	18
Jízdní program	131
Kickdown	132
Kontrolka	131
Páka voliče	18
Přerušeni napájení	134
Porucha	134
Zimní program	132
Automatické Vnitřní zpětné zrcátko s automatickou změnou odrazivosti	104

B

Baterie	225
Přerušeni napájení	39, 62
Bederní opěrka	4
Benzín	140, 216
Bezolovnaté palivo	140, 142, 216
Bezpečnost	84
Bezpečnostní pásy	85, 88, 211
Bezpečnostní příslušenství	105, 170
Bezpečnostní síť	76
Bezpečnostní systémy	84
Blokování páky voliče	130
Přerušeni napájení	134
Boční airbagy	93
Brzdy	150
ABS	152
Brzdová kapalina	204, 215
Brzdová světla	193
Nožní brzda	150
Parkovací brzda	151
Posilovač brzd	136

C

Car Pass	2
Celková povolená hmotnost vozidla	220
Centrální zamykání	58, 60
Chladičí kapalina	202
Cinknutí	140

Č

Čas	44, 45
Čerpací stanice	
Hladina motorového oleje	200
Klíč zapalování	2
Objemy provozních náplní	226
Otevření kapoty	68
Palivo	140, 216
Systém ostřikovačů čelního okna	206
Tlak vzduchu v pneumatikách	139, 224
Údaje o vozidle	214, 215
Čísla klíčů	2

D

Dálková světla	13, 106
Kontrolka	33
Výměna žárovky	187, 191
Dálkové ovládání	
Centrální zamykání	58
Volant	28
Dálkové ovládání na volantu	28
Data	58, 214
Datum	44, 45
Defekt pneumatiky	177
Denní počítadlo kilometrů	36
Detekce obsazení sedadla spolujezdce	97
Díly	21, 105, 196
Displej	38, 39
Displej servisního intervalu	36
Dětské pojistky	56, 111
Dětské zádržné systémy	105
Dlouhodobé odstavení vozidla	208
Dlouhodobé odstavení z provozu	208
Doplňování paliva	141
Víčko palivové nádrže	141
Držáky nápojů	82
Dveře zavazadlového prostoru	3, 62

E

Ekonomická jízda	136, 138
Elektrická soustava	182, 207, 225
Elektricky ovládaná okna	111
Elektronický imobilizér	57
Elektronické obvody	207
Emise CO ₂	218

F

Funkční test	28, 46
--------------------	--------

H

Halogenové světlomety	
Jízda v zahraničí	109
Hladina chladicí kapaliny	203
Hladina motorového oleje	200
Hladina oleje	200
Hladina paliva	37
Hlavové airbagy	95
Hloubka vzorku	156
Hmotnosti	219
Hodiny	36
Houkačka	15

I

Identifikační štítek	214
Identifikační údaje vozidla	215
Imobilizér	57
Informační displej	38
Informační systém	39, 54

J

Jízda v zahraničí	140, 196, 197
Světlomety	109

K

Kapota	68
Katalyzátor	142, 145, 166
Klíč	
Startování	19
Startování motoru	7
Vyjmutí	20
Zámek zapalování	7, 19
Zamykání dveří	56, 58
Klíče	2, 56
Klimatizace	115, 124
Kniha údržby	198
Kožené čalounění	211
Kód motoru	215, 216
Kódová čísla	2
Kola, pneumatiky	154
Kontrolka	
Airbag	96
Imobilizér	57
Převodovka	131
Kontrolka elektroniky motoru	144
Kontrolka emisí	144
Kontrolky	10, 30
Předpínače bezpečnostních pásů	86
Protiblokovací systém brzd	153
Systém elektronické stabilizace vozidla (ESP)	147
TC (Systém řízení trakce)	146
Výfuk	144
Zadní světlo	144
Korekce času	45
Kryt zavazadlového prostoru	75
Kvalita paliva proti klepání	
Oktanové číslo	216
Kvalita paliva proti klepání ventilů	140

L

Lampičky na čtení	108
Lékárnička	105
Lékárnička (polštářek)	170
Loketní opěrka	71

M

Maziva	200, 215
Měrné jednotky	42
Mobilní telefon	55
Motorový olej	200
Mytí motoru	212

N

Nádrž	
Palivoměr	37
Nádržka ostřikovače, systém	
ostřikovačů čelního okna	206
Náhradní klíče	56
Nakládání	78, 162, 220
Nakládání vozidla	78
Nářadí	171
Nastavení polohy volantu	7
Nastavení sklonu světlometů	107, 186
Kontrolka	107
Nemrznoucí směs	202
Nožní brzda	150

O

Objemy provozních náplní	226
Obrysová světla	13
Výměna žárovky	189, 192
Ochrana životního prostředí	201, 209
Ochrana proti korozi	198
Ochrana proti odcizení	
Ráfky z lehké slitiny	175
Ochrana proti zamrznutí	202
Odstranění zamlžení a námrazy	
Okna	121
S automatickou klimatizací	126
S klimatizací	122
Odvodušnění palivové soustavy	
vznětového motoru	166
Okna	110
Odstranění zamlžení	
a námrazy	121, 122, 126
Oktanová čísla	140
Olejoyý filtr	201

Opel Servis	196
Opěradla zadních sedadel	23
Opěrky hlavy	28, 70
Originální náhradní díly Opel	
a příslušenství	21, 105, 196
Ostřikovač zadního okna	16, 206, 210
Osvětlení	13, 106
Jízda v zahraničí	109
Osvětlení interiéru	108
Výměna žárovky	194
Osvětlení přístrojů	107
Výměna žárovky	195
Osvětlení RZ	194
Výměna žárovky	194
Osvětlení schránky v palubní desce	109
Výměna žárovky	195
Osvětlení středové konzole	108
Otáčkoměr	35
Otáčky motoru	137
Otvory pro sání vzduchu	129

P

Palivo	140, 216
Palivoměr	37
Palivový filtr	202
Palivový filtr pro vznětové motory	202
Palivová soustava vznětového motoru	202
Palivová soustava vznětového motoru	166
Palubní počítač	27
Parkovací asistent	149
Parkovací brzda	20, 151
Parkování	20, 149
Parkování vozidla	20
Pedály	137
Péče	209
Péče o vozidlo	209
Poškození laku	211
Přeběh	137, 139
Před odjezdem	18
Předpínače bezpečnostních pásů	86
Počítadlo kilometru	35

Přerušení napájení	39, 53, 54
Blokování páky voliče	134
Střešní okno	114
Výklopné/posuvné střešní okno	114
Převodovka, automatická	
Jízdní program	131
Kickdown	132
Páka voliče	130
Přerušení napájení	134
Porucha	134
Příslušenství	100, 105, 170
Přístroje	30, 35, 36
Přístrojová deska	7
Pojistky	182
Popelník	80, 109
Poplach	67
Posilovač řízení	136
Potkávací světla	106
Výměna žárovky	187, 191
Použitý olej	201
Poutací oka	77
Protiblokovací systém brzd	152
Provozní teplota	137
Prvních 1000 km	136
Pylový filtr	129

R

Rádio	28, 54
Rádiový dálkový ovladač	58
Rady pro jízdu	136
Ráfky	154
Regulace teploty	116
Rezervní kolo	172, 173
Rozměry	227
Roztlačení, roztažení	166
Rychloměr	35
Rychlost	138, 139
Spotřeba paliva	138, 139

S

Škránka v palubní desce	82	Stav pneumatik	155	Světlomety	13
Sedadla	3, 4	Stehenní opěrka	5	Světla do mlhy	106
Vyhřívané	117	Stěrač zadního okna	16	Světla pro jízdu ve dne	106
Zvětšení zavazadlového prostoru	71	Stěrače čelního okna	15, 204	Světla zpátečky	107
Sedadla ve druhé řadě	23	Střešní nosič	139, 158	Výměna žárovek	187
Sedadla ve třetí řadě	72	Střešní nosiče	139, 158	Varovná zařízení	20
Servis	21	Střešní okno	113	Systém elektronické stabilizace	
Servis Opel	21	Porucha	114	vozidla	147
Servisní brožura Opel	196	Střešní panel	114	Systém řízení trakce	146
Servisní knížka	21	Porucha	114	Systém ostřikovačů čelního okna	15
Servisní práce	198	Stromunterbrechung		Nádržka ostřikovače	206
Signální soustava	13, 15	(Přerušení napájení)	112	Objemy provozních náplní	226
Sluneční clona	113, 114	Ovládání okna	112	Ochrana proti zamrznutí	206
Sluneční clony	105	Studený start	137	Systém ostřikovačů světlometů	15, 206
Sněhové řetězy	157, 223	Svépomoc	166	Systém prohlídek	36
Souprava na opravu pneumatik	177	Automatická převodovka	134	Systém prohlídek, údržby	198
Spínač skříňka	7, 19	Elektricky ovládaná okna	111	Systém recirkulace vzduchu	117, 128
Spínač startéru	7	Informační displej	44	Systém zapalování	199, 207
Spínač světel	13	Rádiový dálkový ovladač	59	Systémová nastavení	41
Spínač světlometů	13, 106	Střešní okno	113	Systémy placení mýtného	55
Spojka	137	Střešní panel	114		
Spotřeba motorového oleje	200	Svislé zatížení kulové hlavy	163		
Spotřeba oleje	200	Světelná houkačka	13		
Spotřeba paliva	138, 140, 218	Světla do mlhy	106		
Startovací kabely	166	Výměna žárovky	191		
Startování motoru	7, 19, 57, 166	Světla pro jízdu ve dne	106		
Svépomoc	166	Světla zpátečky	107		
		Výměna žárovky	193		

Š

Šetření energií 138

T

Tažení 168

Tažení karavanu/přívěsu 136, 158

Tažné oko 168, 169

Tažné zařízení 158

Technické údaje 214

Tempomat 148

Teploměr chladicí kapaliny 37

Teploměr venkovní teploty 43

Tlačítko zamykání 56

Tlak oleje 32

Tlak vzduchu v pneumatikách 155, 224

Tlumená světla 13

Topení 115, 120

 S automatickou klimatizací 125

 Sedadla 117

U

Údržba 21, 198

 Brzdová kapalina 204

 Brzdy 150

 Displej servisního intervalu 36

 Katalyzátor 145

 Motorový olej 200, 201

 Ochrana proti zamrznutí 202

 Pneumatiky 155

 Spotřeba paliva 139

 Stěrače čelního okna 204

 Tlak vzduchu v pneumatikách 155

Ukazatele směru 14

 Výměna žárovky 190, 192, 193

Úložné schránky 81, 82, 170

Utahovací moment 177, 224

Uvedení vozidla do provozu 208

V

Výškové nastavení

 Bezpečnostní pás 88

 Sedadla 3

 Volant 7

Výfuková soustava 145

Výfukové plyny 145

Výkon 217

Výměna žárovky 186

Výměna baterie v dálkovém

 ovladači 59

Výměna klíčů 56

Výměna kola 173

Výměna motorového oleje 201

Výměna oleje 201

Výměna olejového filtru 201

Výstražný trojúhelník 105, 171

Výstražná světla 14

Varovná hlášení 40, 46

Ventilační otvory 118

Ventilátor 116, 118, 199

Větrání 115, 120, 127

Vnější zrcátka 104, 117

Vnitřní zpětné zrcátko 6

Volba jazyka 41

Vyhřívání přední sedadla 117

Vyhřívání vnějších zpětných

 zrcátek 16, 117, 126

Vyhřívání zadního okna 16, 117, 126

Vysílačka (CB) 55

X

Xenonové světlomety	
Jízda v zahraničí	109
Výměna žárovky	191

Z

Zabezpečení proti neoprávněnému použití	2, 7, 20
Zabezpečení proti zneužití	56
Záběh	136
Brzdy	150
Zadní sdružená svítilna	106
Výměna žárovky	193
Zadní sedadla	23
Zadní světla	106
Výměna žárovky	193
Zadní světlo do mlhy	106
Výměna žárovky	193
Zámek řízení	7, 20
Zámky	212
Zámky dveří	212
Zamlžená okna	121, 122, 126
Zamykání dveří	2, 56, 58, 60
Zamykání z prostoru interiéru	56
Zapalovač cigaret	79, 109
Zásuvky pro příslušenství	79
Zatížení střechy	78, 136, 139, 220
Zavazadlový prostor	
Kryt	75
Nakládání	78, 162, 220
Nástavec	71
Osvětlení	109
Poutací oka	77
Výměna žárovky	195
Zamknutí	62

Zimní pneumatiky	157, 223
Zimní pneumatiky (M+S)	157, 223
Zimní provoz	
Akumulátor	137
Nemrzoucí chladicí kapalina	202
Odstranění zamlžení a námrazy z oken	121, 122
Palivo pro vznětové motory	140
Sněhové řetězy	157, 223
Spotřeba paliva	139
Systém ostřikovačů čelního okna, ochrana proti zamrznutí	206
Topení	115
Zámky	212
Zobrazení datumu	38, 39
Zrcátka	6, 104
Zvedák	171

Ž

Žárovky	105, 186
Žhavení	19, 31

